

Inspiron 15



5000 Series

Manual de service

Model computer: Inspiron 15–5555
Reglementare de Model: P51F
Reglementare de Tip: P51F002



Note, atenționări și avertismente

-  **NOTIFICARE:** O NOTĂ indică informații importante care vă ajută să optimizați utilizarea computerului.
 -  **AVERTIZARE:** O ATENȚIONARE indică un pericol potențial de deteriorare a hardware-ului sau de pierdere de date și vă arată cum să evitați problema.
 -  **AVERTISMENT:** Un AVERTISMENT indică un pericol potențial de deteriorare a bunurilor, de vătămare corporală sau de deces.
-

Copyright © 2015 Dell Inc. Toate drepturile rezervate. Acest produs este protejat de legile din S.U.A. și de legile internaționale privind drepturile de autor și proprietatea intelectuală. Dell™ și sigla Dell sunt mărci comerciale ale Dell Inc. în Statele Unite și/sau alte jurisdicții. Toate celelalte mărci și denumiri menționate aici pot fi mărci comerciale ale companiilor respective.

2015 - 04

Rev. A00

Cuprins

Înainte de a efectua lucrări în interiorul computerului.....	10
Înainte de a începe	10
Instrucțiuni de siguranță.....	10
Instrumente recomandate.....	12
După efectuarea lucrărilor în interiorul computerului.....	13
Scoaterea bateriei.....	14
Procedură.....	14
Remontarea bateriei.....	16
Procedură.....	16
Scoaterea unității optice.....	17
Cerințe prealabile.....	17
Procedură.....	17
Remontarea unității optice.....	20
Procedură.....	20
Cerințe ulterioare.....	20
Scoaterea capacului bazei.....	21
Cerințe prealabile.....	21
Procedură.....	21
Remontarea capacului bazei.....	23
Procedură.....	23
Cerințe ulterioare.....	23

Scoaterea modulelor de memorie.....	24
Cerințe prealabile.....	24
Procedură.....	24
Remontarea modulelor de memorie.....	26
Procedură.....	26
Cerințe ulterioare.....	27
Scoaterea hard diskului.....	28
Cerințe prealabile.....	28
Procedură.....	28
Remontarea hard diskului.....	32
Procedură.....	32
Cerințe ulterioare.....	32
Scoaterea cardului wireless.....	33
Cerințe prealabile.....	33
Procedură.....	33
Remontarea cardului wireless.....	35
Procedură.....	35
Cerințe ulterioare.....	35
Scoaterea bateriei rotunde.....	37
Cerințe prealabile.....	37
Procedură.....	37
Remontarea bateriei rotunde.....	39
Procedură.....	39
Cerințe ulterioare.....	39

Scoaterea tastaturii.....	40
Cerințe prealabile.....	40
Procedură.....	40
Remontarea tastaturii.....	43
Procedură.....	43
Cerințe ulterioare.....	43
Scoaterea bazei computerului.....	44
Cerințe prealabile.....	44
Procedură.....	44
Remontarea bazei computerului.....	49
Procedură.....	49
Cerințe ulterioare.....	49
Scoaterea conectorului unității optice.....	50
Cerințe prealabile.....	50
Procedură.....	50
Remontarea conectorului unității optice.....	52
Procedură.....	52
Cerințe ulterioare.....	52
Scoaterea boxelor.....	53
Cerințe prealabile.....	53
Procedură.....	53
Remontarea boxelor.....	55
Procedură.....	55
Cerințe ulterioare.....	55

Scoaterea plăcii I/O.....	56
Cerințe prealabile.....	56
Procedură.....	56
Remontarea plăcii I/O.....	58
Procedură.....	58
Cerințe ulterioare.....	58
Scoaterea ansamblului radiatorului.....	59
Cerințe prealabile.....	59
Procedură.....	59
Remontarea ansamblului radiatorului.....	61
Procedură.....	61
Cerințe ulterioare.....	61
Scoaterea modulului butonului de alimentare.....	63
Cerințe prealabile.....	63
Procedură.....	63
Remontarea modulului butonului de alimentare.....	66
Procedură.....	66
Cerințe ulterioare.....	66
Scoaterea plăcii de sistem.....	67
Cerințe prealabile.....	67
Procedură.....	67
Remontarea plăcii de sistem.....	72
Procedură.....	72
Cerințe ulterioare.....	73

Scoaterea ansamblului afișajului.....	74
Cerințe prealabile.....	74
Procedură.....	74
Remontarea ansamblului afișajului.....	77
Procedură.....	77
Cerințe ulterioare.....	77
Îndepărtarea cadrului afișajului.....	79
Cerințe prealabile.....	79
Procedură.....	79
Remontarea cadrului afișajului.....	81
Procedură.....	81
Cerințe ulterioare.....	81
Scoaterea panoului afișajului.....	82
Cerințe prealabile.....	82
Procedură.....	82
Remontarea panoului afișajului.....	85
Procedură.....	85
Cerințe ulterioare.....	85
Scoaterea balamalelor afișajului.....	86
Cerințe prealabile.....	86
Procedură.....	86
Remontarea balamalelor afișajului.....	88
Procedură.....	88
Cerințe ulterioare.....	88

Scoaterea cablului afișajului.....	89
Cerințe prealabile.....	89
Procedură.....	89
Remontarea cablului afișajului.....	91
Procedură.....	91
Cerințe ulterioare.....	91
Scoaterea capacului din spate al afișajului și a ansamblului antenei.....	92
Cerințe prealabile.....	92
Procedură.....	92
Remontarea capacului din spate al afișajului și a ansamblului antenei.....	94
Procedură.....	94
Cerințe ulterioare.....	94
Scoaterea camerei.....	95
Cerințe prealabile.....	95
Procedură.....	95
Remontarea camerei.....	97
Procedură.....	97
Cerințe ulterioare.....	97
Scoaterea portului adaptorului de alimentare.....	98
Cerințe prealabile.....	98
Procedură.....	98
Remontarea portului adaptorului de alimentare.....	100
Procedură.....	100
Cerințe ulterioare.....	100

Scoaterea ansamblului zonei de sprijin pentru mâini.....	101
Cerințe prealabile.....	101
Procedură.....	101
Remontarea ansamblului zonei de sprijin pentru mâini..	103
Procedură.....	103
Cerințe ulterioare.....	103
Actualizarea sistemului BIOS.....	104

Înainte de a efectua lucrări în interiorul computerului





AVERTIZARE: Pentru a evita deteriorarea componentelor și a cardurilor, prindeți-le de margini și evitați atingerea pinilor și a contactelor.











NOTIFICARE: Este posibil ca imaginile din acest document să difere față de computer în funcție de configurația comandată.

Înainte de a începe

- 1 Salvați și închideți toate fișierele deschise și ieșiți din toate aplicațiile deschise.
 - 2 Închideți computerul.
 - Windows 8.1: În ecranul **Start**, faceți clic sau atingeți pictograma de alimentare  → **Închidere**.
 - Windows 7: Faceți clic sau atingeți **Start** → **Închidere**.
-  **NOTIFICARE:** Dacă utilizați un alt sistem de operare, consultați documentația sistemului de operare pentru instrucțiuni privind închiderea.
- 3 Deconectați computerul și toate dispozitivele atașate de la prizele electrice.
 - 4 Deconectați toate cablurile, cum ar fi cablurile de telefon, cablurile de rețea și altele, de la computer.
 - 5 Deconectați toate dispozitivele și echipamentele periferice atașate, cum ar fi tastatura, mouse-ul, monitorul și altele, de la computer.
 - 6 Scoateți orice carduri de stocare și discuri optice din computer, dacă este cazul.
 - 7 După ce computerul este decuplat, apăsați și mențineți apăsat butonul de alimentare timp de 5 secunde pentru a împământa placa de sistem.

Instrucțiuni de siguranță

Utilizați următoarele instrucțiuni de siguranță pentru a vă proteja computerul împotriva eventualelor deteriorări și a vă asigura siguranța personală.

-  **AVERTISMENT:** Înainte de a efectua lucrări în interiorul computerului, citiți informațiile privind siguranța livrate împreună cu computerul. Pentru informații suplimentare despre cele mai bune practici privind siguranța, consultați pagina de pornire privind conformitatea cu reglementările, la adresa dell.com/regulatory_compliance.
-  **AVERTISMENT:** Deconectați toate sursele de alimentare înainte de a deschide capacul sau panourile computerului. După ce finalizați lucrările în interiorul computerului, remontați toate capacele, panourile și șuruburile înainte de a conecta sursa de alimentare.
-  **AVERTIZARE:** Pentru a evita deteriorarea computerului, asigurați-vă că suprafața de lucru este plană și curată.
-  **AVERTIZARE:** Pentru a evita deteriorarea componentelor și a cardurilor, prindeți-le de margini și evitați atingerea pinilor și a contactelor.
-  **AVERTIZARE:** Trebuie să efectuați lucrări de depanare și de reparații doar conform autorizării sau instrucțiunilor din partea echipei de asistență tehnică Dell. Deteriorările cauzate de lucrările de service care nu sunt autorizate de către Dell nu sunt acoperite de garanție. Consultați instrucțiunile privind siguranța care sunt livrate împreună cu produsul sau se găsesc la adresa dell.com/regulatory_compliance.
-  **AVERTIZARE:** Înainte de a atinge vreun obiect din interiorul computerului, conectați-vă la împământare atingând o suprafață metalică nevopsită, cum ar fi placa metalică de pe partea din spate a computerului. În timp ce lucrați, atingeți periodic o suprafață metalică nevopsită pentru a disipa electricitatea statică, care poate deteriora componentele interne.
-  **AVERTIZARE:** Când deconectați un cablu, trageți de conector sau de lamela de tragere, nu de cablul propriu-zis. Anumite cabluri au conectori cu lamele de blocare sau șuruburi moletate pe care trebuie să le decuplați înainte de a deconecta cablul. Când se deconectează cabluri, păstrați-le aliniate uniform pentru a evita îndoirea oricăror pini de conector. Când se conectează cabluri, asigurați-vă că porturile și conectorii sunt orientați și aliniați corect.
-  **AVERTIZARE:** Pentru a deconecta un cablu de rețea, întâi decuplați cablul de la computer, apoi decuplați-l de la dispozitivul de rețea.



AVERTIZARE: Apăsați și scoateți toate cardurile instalate din cititorul de carduri de stocare.

Instrumente recomandate

Procedurile din acest document pot necesita următoarele instrumente:

- Șurubelniță Phillips
- Știft de plastic

După efectuarea lucrărilor în interiorul computerului

 **AVERTIZARE: Dacă lăsați șuruburi rătăcite sau desprinse în interiorul computerului, acesta poate suferi deteriorări grave.**

- 1 Remontați toate șuruburile și asigurați-vă că nu rămâne niciun șurub rătăcit în interiorul computerului.
- 2 Conectați toate dispozitivele externe, echipamentele periferice și cablurile scoase înainte de a efectua lucrări în interiorul computerului.
- 3 Remontați toate cardurile de stocare, discurile și orice alte componente scoase înainte de a efectua lucrări în interiorul computerului.
- 4 Conectați computerul și toate dispozitivele atașate la prizele electrice.
- 5 Porniți computerul.

Scoaterea bateriei

⚠ AVERTISMENT: Înainte de a efectua lucrări în interiorul computerului, citiți informațiile privind siguranța livrate împreună cu computerul și urmați pașii din secțiunea [Înainte de a efectua lucrări în interiorul computerului](#). După efectuarea lucrărilor în interiorul computerului, urmați instrucțiunile din secțiunea [După efectuarea lucrărilor în interiorul computerului](#). Pentru informații suplimentare despre cele mai bune practici privind siguranța, consultați pagina de pornire privind conformitatea cu reglementările, la adresa dell.com/regulatory_compliance.

Procedură

- 1 Închideți afișajul și întoarceți computerul invers.
- 2 Glisați dispozitivul de blocare a bateriei la poziția de deblocare.
- 3 Utilizând degetele, ridicați oblic bateria și scoateți-o din baza computerului.

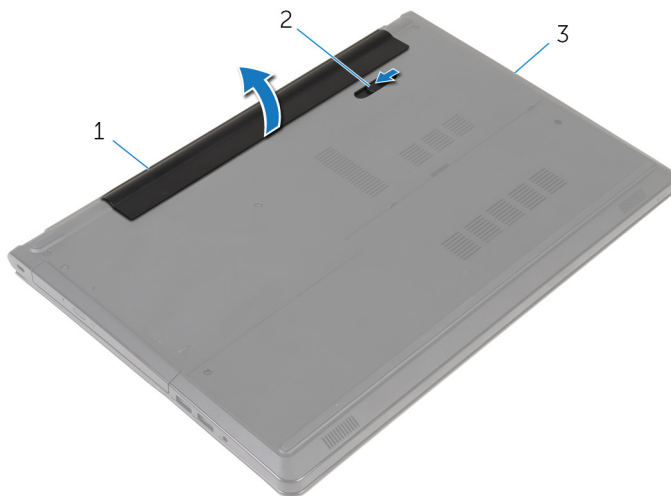

- | | | | |
|---|-------------------|---|----------------------------------|
| 1 | bateria | 2 | dispozitiv de blocare a bateriei |
| 3 | baza computerului | | |

- 4 Întoarceți computerul invers, deschideți afișajul și apăsați pe butonul de alimentare timp de cinci secunde pentru a împământa computerul.

Remontarea bateriei



AVERTISMENT: Înainte de a efectua lucrări în interiorul computerului, citiți informațiile privind siguranța livrate împreună cu computerul și urmați pașii din secțiunea [Înainte de a efectua lucrări în interiorul computerului](#). După efectuarea lucrărilor în interiorul computerului, urmați instrucțiunile din secțiunea [După efectuarea lucrărilor în interiorul computerului](#). Pentru informații suplimentare despre cele mai bune practici privind siguranța, consultați pagina de pornire privind conformitatea cu reglementările, la adresa dell.com/regulatory_compliance.

Procedură

Glisați lamelele de pe baterie în sloturile din compartimentul bateriei și fixați bateria în poziție.

Scoaterea unității optice



AVERTISMENT: Înainte de a efectua lucrări în interiorul computerului, citiți informațiile privind siguranța livrate împreună cu computerul și urmați pașii din secțiunea [Înainte de a efectua lucrări în interiorul computerului](#). După efectuarea lucrărilor în interiorul computerului, urmați instrucțiunile din secțiunea [După efectuarea lucrărilor în interiorul computerului](#). Pentru informații suplimentare despre cele mai bune practici privind siguranța, consultați pagina de pornire privind conformitatea cu reglementările, la adresa dell.com/regulatory_compliance.

Cerințe prealabile

Scoateți [bateria](#).

Procedură

- 1 Scoateți șurubul care fixează ansamblul unității optice pe baza computerului.
- 2 Utilizând un trasator de plastic, împingeți unitatea optică prin slot pentru a elibera ansamblul unității optice din compartimentul unității optice.

- 3** Glisați ansamblul unității optice în afara compartimentului unității optice.

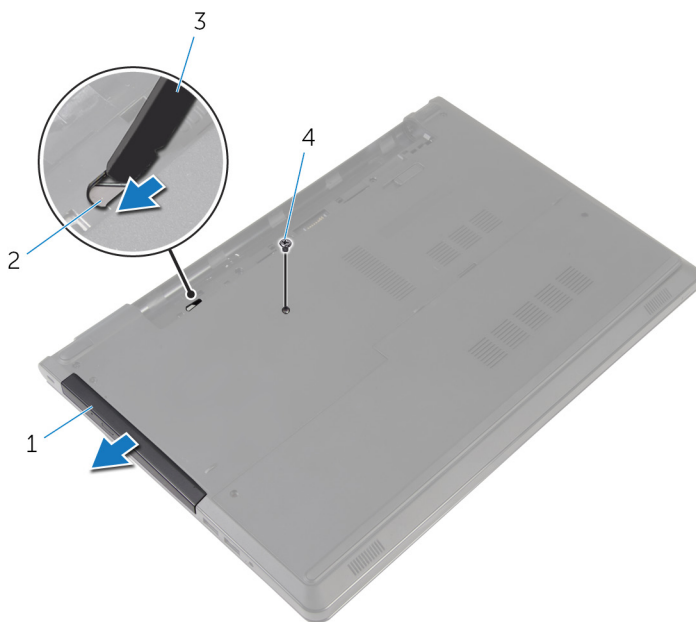

- | | | | |
|---|---------------------------|---|------------------------|
| 1 | ansamblul unității optice | 2 | slotul unității optice |
| 3 | trasorul de plastic | 4 | șurubul |

- 4** Desprindeți cu atenție cadrul unității optice și scoateți-l de pe unitatea optică.

- 5 Scoateți șuruburile care fixează suportul pentru unitatea optică pe unitatea optică și demontați suportul pentru unitatea optică.

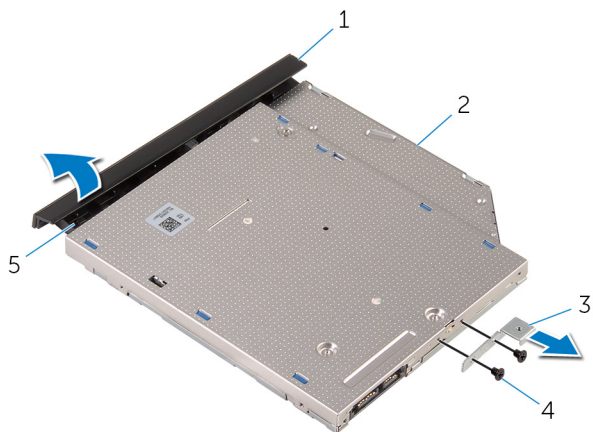

- | | | | |
|---|--------------------------|---|----------------|
| 1 | cadrul unității optice | 2 | unitate optică |
| 3 | suportul unității optice | 4 | șuruburile (2) |
| 5 | lamelă | | |

Remontarea unității optice



AVERTISMENT: Înainte de a efectua lucrări în interiorul computerului, citiți informațiile privind siguranța livrate împreună cu computerul și urmați pașii din secțiunea [Înainte de a efectua lucrări în interiorul computerului](#). După efectuarea lucrărilor în interiorul computerului, urmați instrucțiunile din secțiunea [După efectuarea lucrărilor în interiorul computerului](#). Pentru informații suplimentare despre cele mai bune practici privind siguranța, consultați pagina de pornire privind conformitatea cu reglementările, la adresa dell.com/regulatory_compliance.

Procedură

- 1 Aliniați orificiile pentru șuruburi de pe suportul unității optice cu orificiile pentru șuruburi de pe unitatea optică.
- 2 Remontați șuruburile care fixează suportul unității optice pe unitatea optică.
- 3 Aliniați lamelele de pe cadrul unității optice cu sloturile de pe unitatea optică și fixați cadrul unității optice în poziție.
- 4 Glisați ansamblul unității optice în compartimentul pentru unitatea optică și aliniați orificiul pentru șuruburi de pe suportul unității optice cu orificiul pentru șuruburi de pe baza computerului.
- 5 Remontați șurubul care fixează ansamblul unității optice pe baza computerului.

Cerințe ulterioare

Remontați [bateria](#).

Scoaterea capacului bazei

 **AVERTISMENT:** Înainte de a efectua lucrări în interiorul computerului, citiți informațiile privind siguranța livrate împreună cu computerul și urmați pașii din secțiunea [Înainte de a efectua lucrări în interiorul computerului](#). După efectuarea lucrărilor în interiorul computerului, urmați instrucțiunile din secțiunea [După efectuarea lucrărilor în interiorul computerului](#). Pentru informații suplimentare despre cele mai bune practici privind siguranța, consultați pagina de pornire privind conformitatea cu reglementările, la adresa dell.com/regulatory_compliance.

Cerințe prealabile

Scoateți [bateria](#).

Procedură

- 1 Închideți afișajul și întoarceți computerul invers.
- 2 Scoateți șuruburile care fixează capacul bazei pe baza computerului.
- 3 Cu ajutorul degetelor, desprindeți capacul bazei de pe baza computerului începând cu marginea de sus.

4 Ridicați capacul bazei de pe baza computerului.

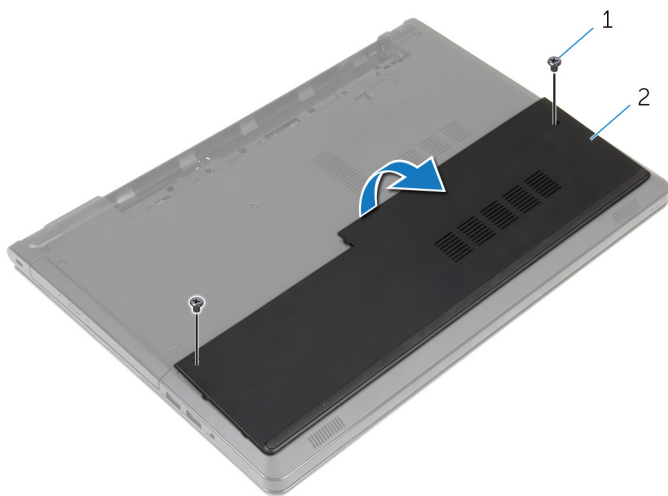

1 șuruburile (2)

2 capacul bazei

Remontarea capacului bazei



AVERTISMENT: Înainte de a efectua lucrări în interiorul computerului, citiți informațiile privind siguranța livrate împreună cu computerul și urmați pașii din secțiunea [Înainte de a efectua lucrări în interiorul computerului](#). După efectuarea lucrărilor în interiorul computerului, urmați instrucțiunile din secțiunea [După efectuarea lucrărilor în interiorul computerului](#). Pentru informații suplimentare despre cele mai bune practici privind siguranța, consultați pagina de pornire privind conformitatea cu reglementările, la adresa dell.com/regulatory_compliance.

Procedură

- 1 Glisați capacul bazei în baza computerului și fixați-l în poziția corespunzătoare.
- 2 Remontați șuruburile care fixează capacul bazei pe baza computerului.

Cerințe ulterioare

Remontați [bateria](#).

Scoaterea modulelor de memorie

 **AVERTISMENT:** Înainte de a efectua lucrări în interiorul computerului, citiți informațiile privind siguranța livrate împreună cu computerul și urmați pașii din secțiunea [Înainte de a efectua lucrări în interiorul computerului](#). După efectuarea lucrărilor în interiorul computerului, urmați instrucțiunile din secțiunea [După efectuarea lucrărilor în interiorul computerului](#). Pentru informații suplimentare despre cele mai bune practici privind siguranța, consultați pagina de pornire privind conformitatea cu reglementările, la adresa dell.com/regulatory_compliance.

Cerințe prealabile

- 1 Scoateți [bateria](#).
- 2 Scoateți [capacul bazei](#).

Procedură

-  **NOTIFICARE:** Numărul modulelor de memorie poate să difere pe computerul dvs. în funcție de configurația comandată.
- 1 Utilizați vârfurile degetelor pentru a îndepărta cu atenție clemele de fixare de la fiecare capăt al slotului modulului de memorie până când modulul de memorie sare din poziție.

2 Scoateți modulul de memorie din slotul modulului de memorie

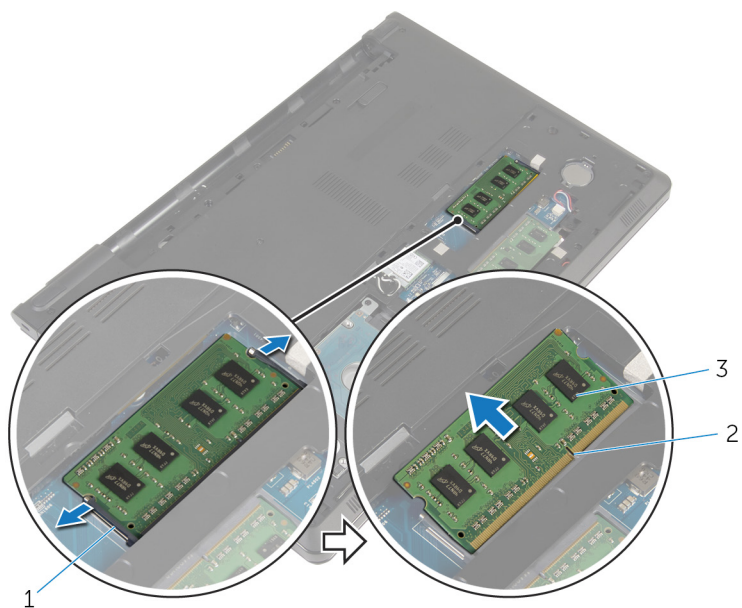

1

1 cleme de fixare (2)

2 slotul modulului de memorie

3 modul de memorie

Remontarea modulelor de memorie



AVERTISMENT: Înainte de a efectua lucrări în interiorul computerului, citiți informațiile privind siguranța livrate împreună cu computerul și urmați pașii din secțiunea [Înainte de a efectua lucrări în interiorul computerului](#). După efectuarea lucrărilor în interiorul computerului, urmați instrucțiunile din secțiunea [După efectuarea lucrărilor în interiorul computerului](#). Pentru informații suplimentare despre cele mai bune practici privind siguranța, consultați pagina de pornire privind conformitatea cu reglementările, la adresa dell.com/regulatory_compliance.

Procedură

- 1 Aliniați canelura de pe modulul de memorie cu lamela de pe slotul modulului de memorie.

- 2 Glisați ferm modulul de memorie în slot la un anumit unghi și apăsați modulul de memorie până când acesta se fixează cu un sunet specific în poziție.

 **NOTIFICARE:** Dacă nu auziți sunetul, scoateți modulul de memorie și reinstalați-l.

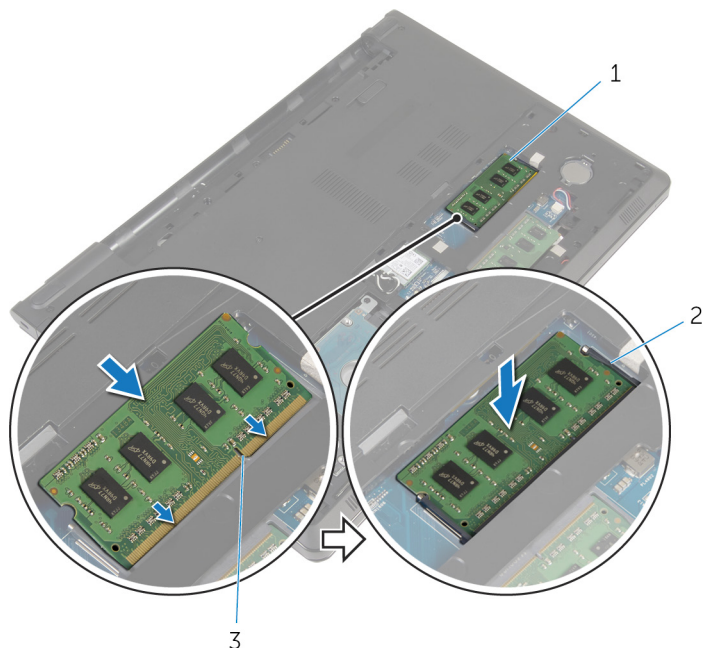

1 modul de memorie



2 cleme de fixare (2)

3 slotul modulului de memorie

Cerințe ulterioare

- 1 Remontați [capacul bazei](#).
- 2 Remontați [bateria](#).

Scoaterea hard diskului

-  **AVERTISMENT:** Înainte de a efectua lucrări în interiorul computerului, citiți informațiile privind siguranța livrate împreună cu computerul și urmați pașii din secțiunea [Înainte de a efectua lucrări în interiorul computerului](#). După efectuarea lucrărilor în interiorul computerului, urmați instrucțiunile din secțiunea [După efectuarea lucrărilor în interiorul computerului](#). Pentru informații suplimentare despre cele mai bune practici privind siguranța, consultați pagina de pornire privind conformitatea cu reglementările, la adresa dell.com/regulatory_compliance.
-  **AVERTIZARE:** Hard diskurile sunt fragile. Procedați cu atenție când manipulați hard diskul.
-  **AVERTIZARE:** Pentru a evita pierderea datelor, nu scoateți hard diskul în timp ce computerul este pornit sau se află în stare de repaus.

Cerințe prealabile

- 1 Scoateți [bateria](#).
- 2 Scoateți [capacul bazei](#).

Procedură

- 1 Ridicați dispozitivul de fixare și, utilizând lamela de tragere, deconectați cablul hard diskului de la placa de sistem.
- 2 Scoateți șuruburile care fixează ansamblul hard diskului pe baza computerului.

- 3** Ridicați ansamblul hard diskului din baza computerului utilizând lamela de tragere a hard diskului.

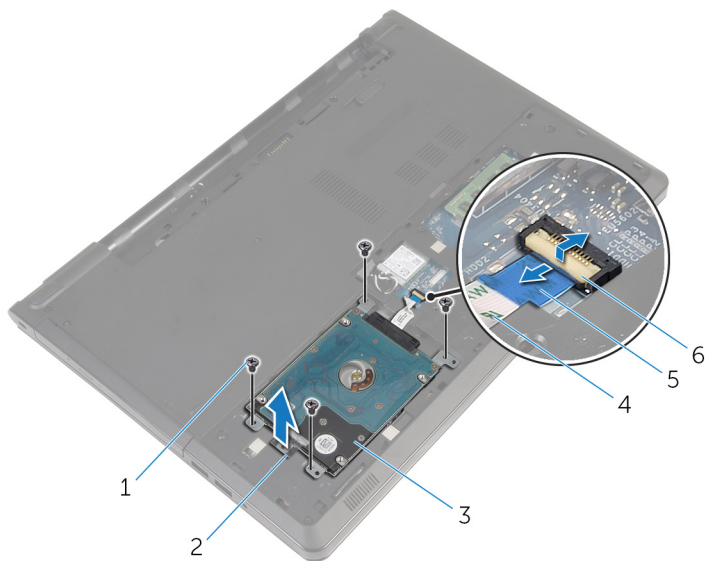

- | | | | |
|---|-------------------------|---|-----------------------------------|
| 1 | șuruburi (4) | 2 | lamela de tragere a hard diskului |
| 3 | ansamblul hard diskului | 4 | cablul hard diskului |
| 5 | lamelă de tragere | 6 | opritorul |

4 Deconectați interconectorul de la hard disk.

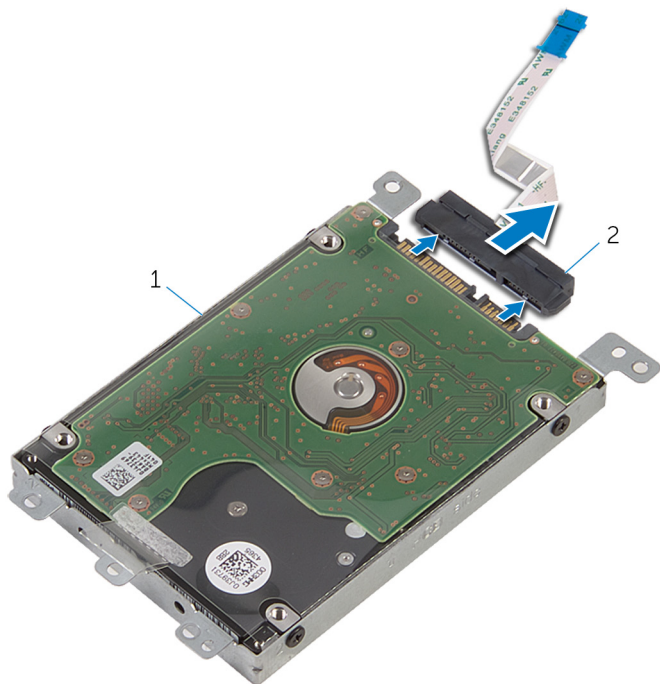

1 ansamblul hard diskului

2 interconector

5 Scoateți șuruburile care fixează suportul hard diskului pe hard disk.

6 Ridicați suportul hard disk-ului în afara hard disk-ului.

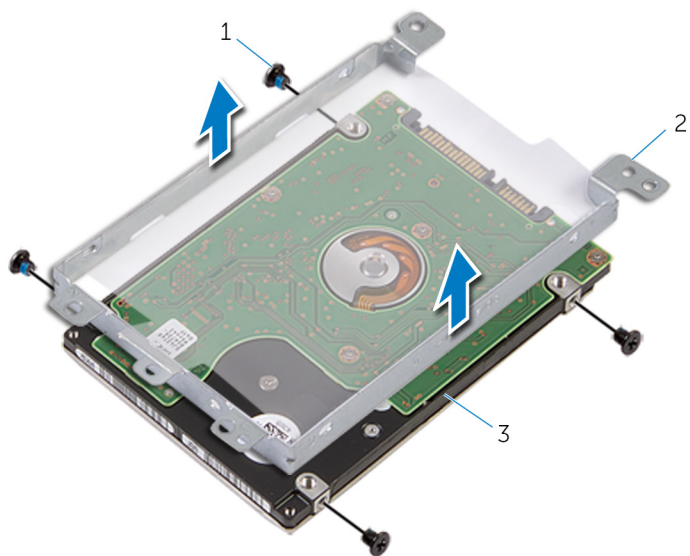

1 șuruburi (4)

2 suportul hard diskului

3 hard disk

Remontarea hard diskului

 **AVERTISMENT:** Înainte de a efectua lucrări în interiorul computerului, citiți informațiile privind siguranța livrate împreună cu computerul și urmați pașii din secțiunea [Înainte de a efectua lucrări în interiorul computerului](#). După efectuarea lucrărilor în interiorul computerului, urmați instrucțiunile din secțiunea [După efectuarea lucrărilor în interiorul computerului](#). Pentru informații suplimentare despre cele mai bune practici privind siguranța, consultați pagina de pornire privind conformitatea cu reglementările, la adresa dell.com/regulatory_compliance.

 **AVERTIZARE:** Hard diskurile sunt fragile. Procedați cu atenție când manipulați hard diskul.

Procedură

- 1 Așezați suportul hard diskului pe hard disk.
- 2 Aliniați orificiile pentru șuruburi de pe suportul hard diskului cu orificiile pentru șuruburi de pe hard disk.
- 3 Remontați șuruburile care fixează suportul hard diskului pe hard disk.
- 4 Conectați interconectorul la hard disk.
- 5 Așezați ansamblul hard diskului în baza computerului și aliniați orificiile pentru șuruburi de pe ansamblul hard diskului cu orificiile pentru șuruburi de pe baza computerului.
- 6 Remontați șuruburile care fixează ansamblul hard diskului pe baza computerului.
- 7 Glisați cablul hard diskului în conector și apăsați dispozitivul de blocare în jos pentru a fixa cablul pe placa de sistem.

Cerințe ulterioare

- 1 Remontați [capacul bazei](#).
- 2 Remontați [bateria](#).

Scoaterea cardului wireless



AVERTISMENT: Înainte de a efectua lucrări în interiorul computerului, citiți informațiile privind siguranța livrate împreună cu computerul și urmați pașii din secțiunea [Înainte de a efectua lucrări în interiorul computerului](#). După efectuarea lucrărilor în interiorul computerului, urmați instrucțiunile din secțiunea [După efectuarea lucrărilor în interiorul computerului](#). Pentru informații suplimentare despre cele mai bune practici privind siguranța, consultați pagina de pornire privind conformitatea cu reglementările, la adresa dell.com/regulatory_compliance.

Cerințe prealabile

- 1 Scoateți [bateria](#).
- 2 Scoateți [capacul bazei](#).

Procedură

- 1 Scoateți șurubul care fixează suportul cardului wireless pe placa de sistem.
- 2 Ridicați suportul cardului wireless de pe cardul wireless.
- 3 Deconectați cablurile de antenă de la cardul wireless.

4 Glisați și scoateți cardul wireless din slotul cardului wireless.

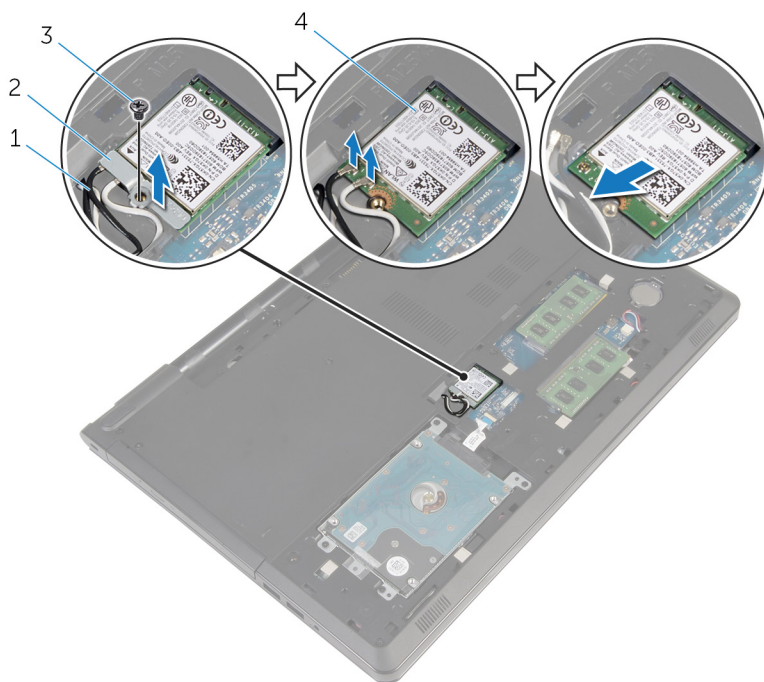

1 cablurile antenei (2)

3 șurubul

2 suportul cardului wireless

4 cardul wireless

Remontarea cardului wireless

 **AVERTISMENT:** Înainte de a efectua lucrări în interiorul computerului, citiți informațiile privind siguranța livrate împreună cu computerul și urmați pașii din secțiunea [Înainte de a efectua lucrări în interiorul computerului](#). După efectuarea lucrărilor în interiorul computerului, urmați instrucțiunile din secțiunea [După efectuarea lucrărilor în interiorul computerului](#). Pentru informații suplimentare despre cele mai bune practici privind siguranța, consultați pagina de pornire privind conformitatea cu reglementările, la adresa dell.com/regulatory_compliance.

Procedură

 **AVERTIZARE:** Pentru a evita deteriorarea cardului wireless, nu amplasați niciun cablu sub acesta.

- 1 Aliniați canelura de pe cardul wireless cu lamela de pe slotul cardului wireless.
- 2 Aliniați orificiul pentru șuruburi de pe cardul wireless cu orificiul pentru șuruburi de pe placa de sistem.
- 3 Glisați și introduceți cardul wireless în slotul cardului wireless.
- 4 Conectați cablurile de antenă la cardul wireless.

Tabelul următor prezintă codul de culori al cablurilor de antenă pentru cardul wireless acceptat de computerul dvs.

Conectori pe cardul wireless	Culoare cablu de antenă
Principal (triunghi alb)	alb
Auxiliar (triunghi negru)	negru

- 5 Așezați suportul cardului wireless pe cardul wireless și aliniați orificiul pentru șuruburi de pe suportul cardului wireless cu orificiul pentru șuruburi de pe placa de sistem.
- 6 Remontați șurubul care fixează cardul wireless pe placa de sistem.

Cerințe ulterioare

- 1 Remontați [capacul bazei](#).

2 Remontați [bateria](#).

Scoaterea bateriei rotunde

 **AVERTISMENT:** Înainte de a efectua lucrări în interiorul computerului, citiți informațiile privind siguranța livrate împreună cu computerul și urmați pașii din secțiunea [Înainte de a efectua lucrări în interiorul computerului](#). După efectuarea lucrărilor în interiorul computerului, urmați instrucțiunile din secțiunea [După efectuarea lucrărilor în interiorul computerului](#). Pentru informații suplimentare despre cele mai bune practici privind siguranța, consultați pagina de pornire privind conformitatea cu reglementările, la adresa dell.com/regulatory_compliance.

 **AVERTIZARE:** Scoaterea bateriei rotunde resetează setările programului de configurare a BIOS-ului la valorile implicite. Se recomandă să notați setările programului de configurare a BIOS-ului înainte de a scoate bateria rotundă.

Cerințe prealabile

- 1 Scoateți [bateria](#).
- 2 Scoateți [capacul bazei](#).

Procedură

Utilizând un știft de plastic, desprindeți ușor bateria rotundă din soclul bateriei de pe placa de sistem.



1 trasorul de plastic
3 soclul bateriei

2 Baterie rotundă

Remontarea bateriei rotunde



AVERTISMENT: Înainte de a efectua lucrări în interiorul computerului, citiți informațiile privind siguranța livrate împreună cu computerul și urmați pașii din secțiunea [Înainte de a efectua lucrări în interiorul computerului](#). După efectuarea lucrărilor în interiorul computerului, urmați instrucțiunile din secțiunea [După efectuarea lucrărilor în interiorul computerului](#). Pentru informații suplimentare despre cele mai bune practici privind siguranța, consultați pagina de pornire privind conformitatea cu reglementările, la adresa dell.com/regulatory_compliance.

Procedură

Cu partea de semn pozitiv în sus, fixați bateria rotundă în soclul bateriei de pe placa de sistem.

Cerințe ulterioare

- 1 Remontați [capacul bazei](#).
- 2 Remontați [bateria](#).

Scoaterea tastaturii



AVERTISMENT: Înainte de a efectua lucrări în interiorul computerului, citiți informațiile privind siguranța livrate împreună cu computerul și urmați pașii din secțiunea [Înainte de a efectua lucrări în interiorul computerului](#). După efectuarea lucrărilor în interiorul computerului, urmați instrucțiunile din secțiunea [După efectuarea lucrărilor în interiorul computerului](#). Pentru informații suplimentare despre cele mai bune practici privind siguranța, consultați pagina de pornire privind conformitatea cu reglementările, la adresa dell.com/regulatory_compliance.

Cerințe prealabile

Scoateți [bateria](#).

Procedură

- 1 Întoarceți computerul invers și deschideți afișajul.
- 2 Utilizând un trasator de plastic, desprindeți tastatura apăsând pe clemele de fixare.

- 3** Glisați în sus tastatura pentru a o desprinde din lamele de pe ansamblul zonei de sprijin pentru mâini.

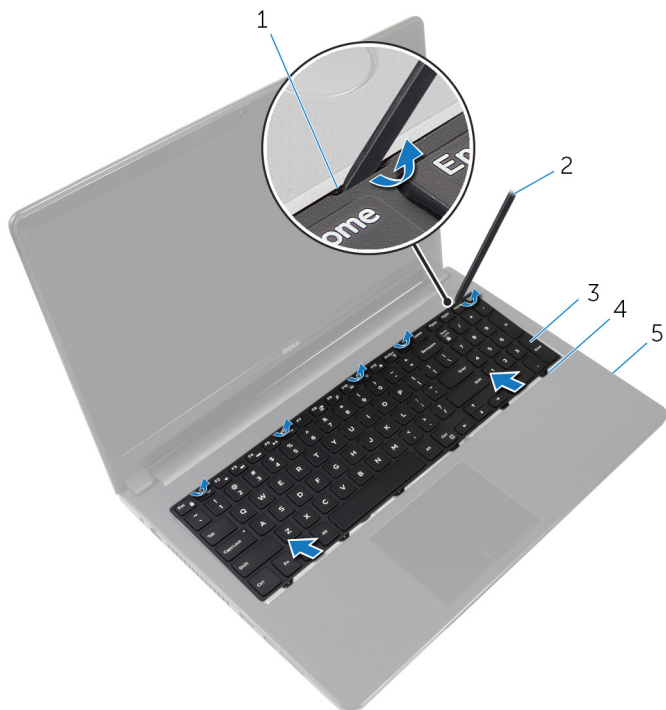

- | | | | |
|---|---|---|---------------------|
| 1 | clamele de fixare (5) | 2 | trasorul de plastic |
| 3 | tastatura | 4 | lamelele (6) |
| 5 | ansamblul zonei de sprijin pentru mâini | | |

- 4** Întoarceți tastatura invers și așezați-o pe ansamblul zonei de sprijin pentru mâini.

- 5** Ridicați dispozitivele de blocare și deconectați cablul tastaturii și cablul luminii de fundal de la placa de sistem.

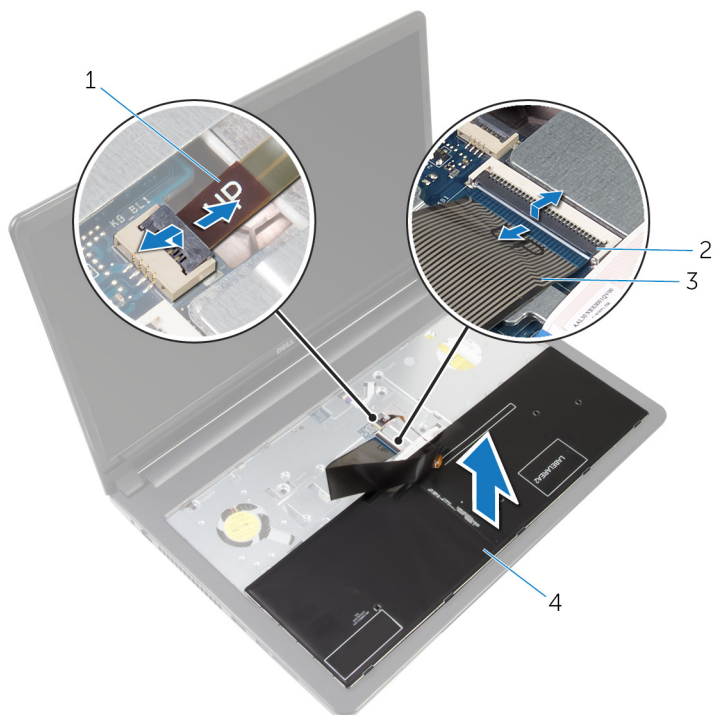

- | | | | |
|---|--------------------------|---|------------------------------|
| 1 | cablul luminii de fundal | 2 | dispozitivele de blocare (2) |
| 3 | cablul tastaturii | 4 | tastatura |

- 6** Ridicați tastatura de pe ansamblul zonei de sprijin pentru mâini.

Remontarea tastaturii



AVERTISMENT: Înainte de a efectua lucrări în interiorul computerului, citiți informațiile privind siguranța livrate împreună cu computerul și urmați pașii din secțiunea [Înainte de a efectua lucrări în interiorul computerului](#). După efectuarea lucrărilor în interiorul computerului, urmați instrucțiunile din secțiunea [După efectuarea lucrărilor în interiorul computerului](#). Pentru informații suplimentare despre cele mai bune practici privind siguranța, consultați pagina de pornire privind conformitatea cu reglementările, la adresa dell.com/regulatory_compliance.

Procedură

- 1 Glisați cablul tastaturii și cablul luminii de fundal în conectorii de pe placa de sistem și apăsați pe dispozitivele de blocare pentru a fixa cablurile.
- 2 Întoarceți invers tastatura.
- 3 Glisați lamelele de pe tastatură în sloturile de pe ansamblul zonei de sprijin pentru mâini și fixați tastatura în poziția corespunzătoare.

Cerințe ulterioare

Remontați [bateria](#).

Scoaterea bazei computerului

 **AVERTISMENT:** Înainte de a efectua lucrări în interiorul computerului, citiți informațiile privind siguranța livrate împreună cu computerul și urmați pașii din secțiunea [Înainte de a efectua lucrări în interiorul computerului](#). După efectuarea lucrărilor în interiorul computerului, urmați instrucțiunile din secțiunea [După efectuarea lucrărilor în interiorul computerului](#). Pentru informații suplimentare despre cele mai bune practici privind siguranța, consultați pagina de pornire privind conformitatea cu reglementările, la adresa dell.com/regulatory_compliance.

Cerințe prealabile

- 1 Scoateți [bateria](#).
- 2 Scoateți [unitatea optică](#).
- 3 Scoateți [capacul bazei](#).
- 4 Scoateți [hard diskul](#).
- 5 Scoateți [cardul wireless](#).
- 6 Scoateți [tastatura](#).

Procedură

- 1 Ridicați dispozitivul de blocare și deconectați cablul unității optice de la placa de sistem.

- 2 Scoateți șuruburile care fixează baza computerului pe ansamblul zonei de sprijin pentru mâini.

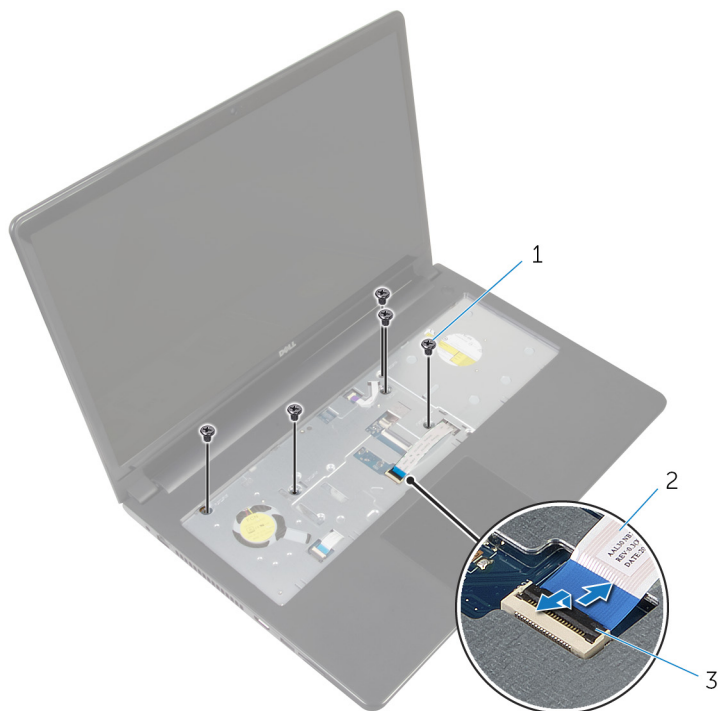

1 șuruburi (5)

2 cablul unității optice

3 opritorul

- 3 Închideți afișajul și întoarceți computerul invers.
- 4 Deconectați cablul difuzoarelor de la conectorul său de pe placa de sistem.

- 5** Scoateți șuruburile care fixează baza computerului pe ansamblul zonei de sprijin pentru mâini.

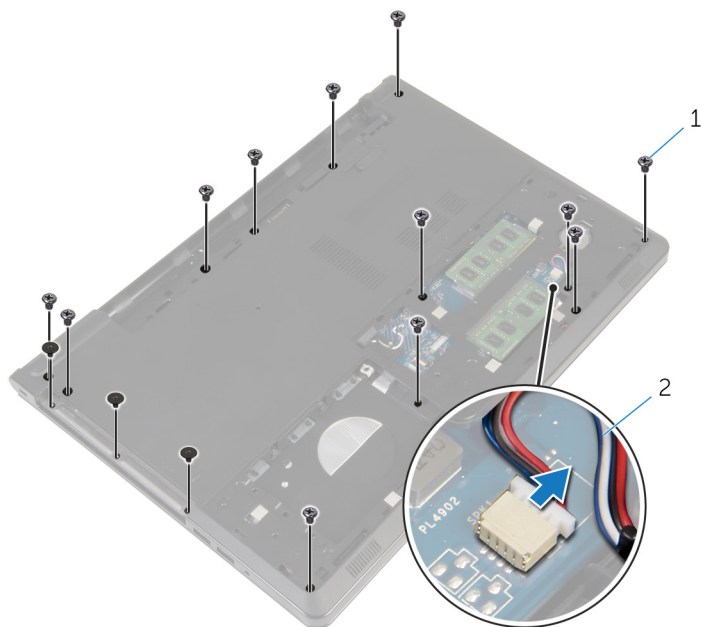

1 șuruburile (15)

2 cablul difuzoarelor

- 6** Cu ajutorul degetelor, desprindeți baza computerului de pe ansamblul zonei de sprijin pentru mâini începând din zona din jurul balamalelor afișajului.

- 7 Ridicați baza computerului de pe ansamblul zonei de sprijin pentru mâini și treceți cablurile antenei prin baza computerului.

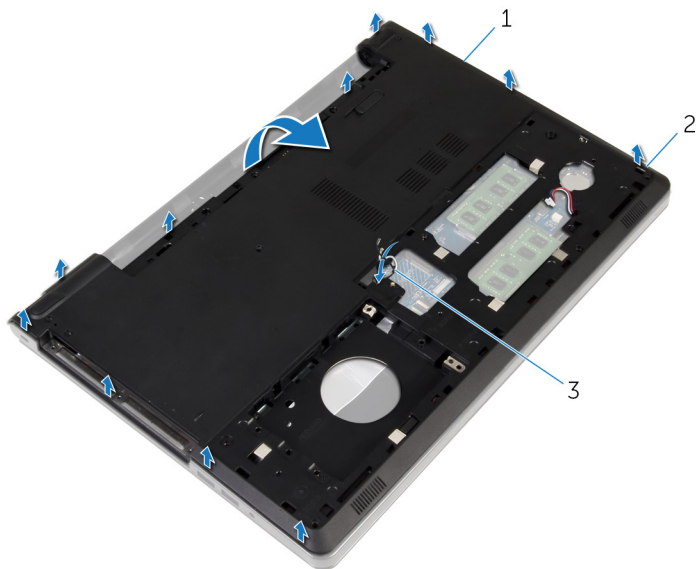

1 baza computerului

2 lamele

3 cablurile antenei

- 8 Urmați procedura de la etapa 2 la etapa 4 din secțiunea „[Scoaterea difuzoarelor](#)”.

- 9 Ridicați conectorul unității optice împreună cu cablul de pe baza computerului.

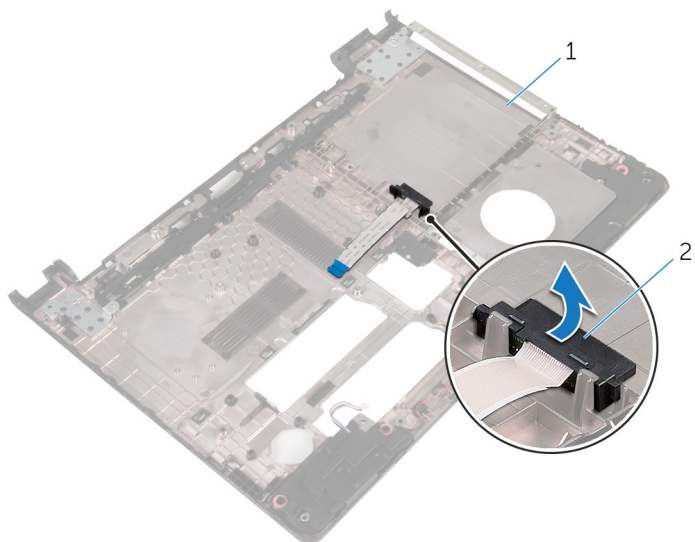

- 1 conectorul unității optice

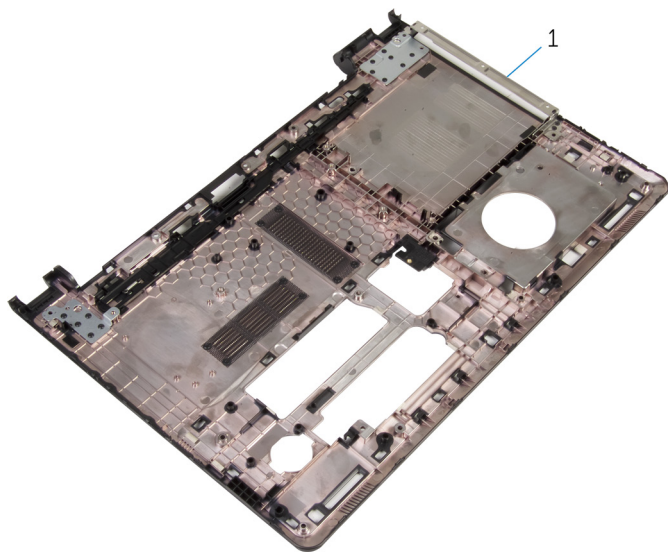

- 1 baza computerului

Remontarea bazei computerului

 **AVERTISMENT:** Înainte de a efectua lucrări în interiorul computerului, citiți informațiile privind siguranța livrate împreună cu computerul și urmați pașii din secțiunea [Înainte de a efectua lucrări în interiorul computerului](#). După efectuarea lucrărilor în interiorul computerului, urmați instrucțiunile din secțiunea [După efectuarea lucrărilor în interiorul computerului](#). Pentru informații suplimentare despre cele mai bune practici privind siguranța, consultați pagina de pornire privind conformitatea cu reglementările, la adresa dell.com/regulatory_compliance.

Procedură

- 1 Remontați conectorul unității optice pe baza computerului.
- 2 Urmăriți procedura de la etapa 1 la etapa 3 din secțiunea „[Remontarea difuzoarelor](#)”.
- 3 Direcționați cablurile de antenă prin slotul de pe baza computerului.
- 4 Apăsați pe marginile bazei computerului pentru a o fixa.
- 5 Remontați șuruburile care fixează baza computerului pe ansamblul zonei de sprijin pentru mâini.
- 6 Întoarceți computerul invers și deschideți afișajul.
- 7 Remontați șuruburile care fixează baza computerului pe ansamblul zonei de sprijin pentru mâini.
- 8 Glisați cablul unității optice în conector și apăsați pe dispozitivul de blocare în jos pentru a fixa cablul.

Cerințe ulterioare

- 1 Remontați [tastatura](#).
- 2 Remontați [cardul wireless](#).
- 3 Remontați [hard diskul](#).
- 4 Remontați [capacul bazei](#).
- 5 Remontați [unitatea optică](#).
- 6 Remontați [bateria](#).

Scoaterea conectorului unității optice



AVERTISMENT: Înainte de a efectua lucrări în interiorul computerului, citiți informațiile privind siguranța livrate împreună cu computerul și urmați pașii din secțiunea [Înainte de a efectua lucrări în interiorul computerului](#). După efectuarea lucrărilor în interiorul computerului, urmați instrucțiunile din secțiunea [După efectuarea lucrărilor în interiorul computerului](#). Pentru informații suplimentare despre cele mai bune practici privind siguranța, consultați pagina de pornire privind conformitatea cu reglementările, la adresa dell.com/regulatory_compliance.

Cerințe prelabile

- 1 Scoateți [bateria](#).
- 2 Scoateți [unitatea optică](#).
- 3 Scoateți [capacul bazei](#).
- 4 Scoateți [hard diskul](#).
- 5 Scoateți [cardul wireless](#).
- 6 Scoateți [tastatura](#).

Procedură

- 1 Urmăți procedura de la etapa 1 la etapa 7 din secțiunea „[Scoaterea bazei computerului](#)”.

- 2 Ridicați conectorul unității optice împreună cu cablul de pe baza computerului.

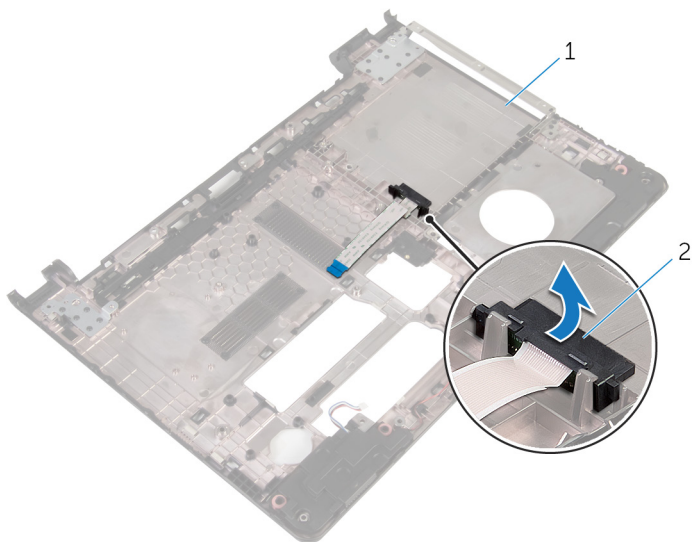

1 baza computerului

2 conectorul unității optice

Remontarea conectorului unității optice

 **AVERTISMENT:** Înainte de a efectua lucrări în interiorul computerului, citiți informațiile privind siguranța livrate împreună cu computerul și urmați pașii din secțiunea [Înainte de a efectua lucrări în interiorul computerului](#). După efectuarea lucrărilor în interiorul computerului, urmați instrucțiunile din secțiunea [După efectuarea lucrărilor în interiorul computerului](#). Pentru informații suplimentare despre cele mai bune practici privind siguranța, consultați pagina de pornire privind conformitatea cu reglementările, la adresa dell.com/regulatory_compliance.

Procedură

- 1 Remontați conectorul unității optice pe baza computerului.
- 2 Urmăriți procedura de la etapa 3 la etapa 8 din secțiunea „[Remontarea bazei computerului](#)”.

Cerințe ulterioare

- 1 Remontați [tastatura](#).
- 2 Remontați [cardul wireless](#).
- 3 Remontați [hard diskul](#).
- 4 Remontați [capacul bazei](#).
- 5 Remontați [unitatea optică](#).
- 6 Remontați [bateria](#).

Scoaterea boxelor



AVERTISMENT: Înainte de a efectua lucrări în interiorul computerului, citiți informațiile privind siguranța livrate împreună cu computerul și urmați pașii din secțiunea [Înainte de a efectua lucrări în interiorul computerului](#). După efectuarea lucrărilor în interiorul computerului, urmați instrucțiunile din secțiunea [După efectuarea lucrărilor în interiorul computerului](#). Pentru informații suplimentare despre cele mai bune practici privind siguranța, consultați pagina de pornire privind conformitatea cu reglementările, la adresa dell.com/regulatory_compliance.

Cerințe prealabile

- 1 Scoateți [bateria](#).
- 2 Scoateți [unitatea optică](#).
- 3 Scoateți [capacul bazei](#).
- 4 Scoateți [hard diskul](#).
- 5 Scoateți [cardul wireless](#).
- 6 Scoateți [tastatura](#).

Procedură

- 1 Urmăriți procedura de la etapa 1 la etapa 7 din secțiunea „[Scoaterea bazei computerului](#)”.
- 2 Întoarceți baza computerului invers.
- 3 Rețineți direcția cablului pentru difuzoare și poziția garniturilor din cauciuc pe baza computerului.

- 4 Ridicați difuzoarele împreună cu cablul acestora de pe baza computerului.

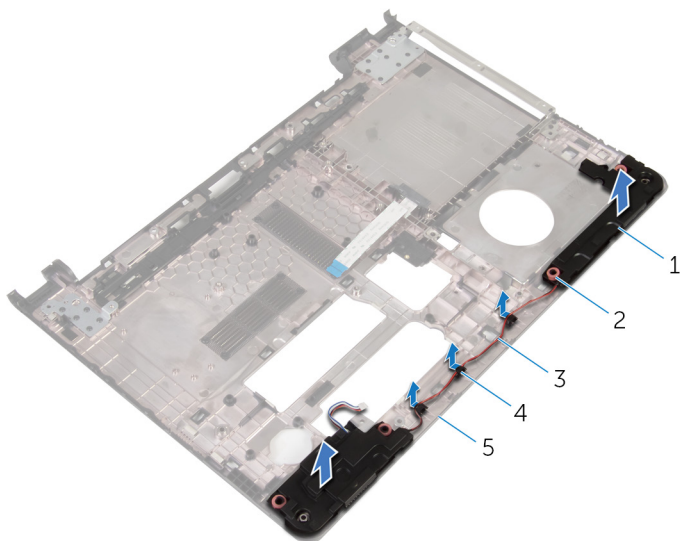

- | | | | |
|---|---------------------|---|---------------------------|
| 1 | difuzoarele (2) | 2 | garnituri din cauciuc (4) |
| 3 | cablul difuzoarelor | 4 | ghidajele de orientare |
| 5 | baza computerului | | |

Remontarea boxelor



AVERTISMENT: Înainte de a efectua lucrări în interiorul computerului, citiți informațiile privind siguranța livrate împreună cu computerul și urmați pașii din secțiunea [Înainte de a efectua lucrări în interiorul computerului](#). După efectuarea lucrărilor în interiorul computerului, urmați instrucțiunile din secțiunea [După efectuarea lucrărilor în interiorul computerului](#). Pentru informații suplimentare despre cele mai bune practici privind siguranța, consultați pagina de pornire privind conformitatea cu reglementările, la adresa dell.com/regulatory_compliance.

Procedură

- 1 Utilizând picioarele de aliniere de pe baza computerului, așezați difuzoarele pe baza computerului.
- 2 Direcționați cablul difuzoarelor prin ghidajele de orientare de pe baza computerului.
- 3 Remontați garniturile din cauciuc dacă sunt împinse în sus în timp ce remontați difuzoarele.
- 4 Urmăriți procedura de la etapa 3 la etapa 8 din secțiunea „[Remontarea bazei computerului](#)”.

Cerințe ulterioare

- 1 Remontați [tastatura](#).
- 2 Remontați [cardul wireless](#).
- 3 Remontați [hard diskul](#).
- 4 Remontați [capacul bazei](#).
- 5 Remontați [unitatea optică](#).
- 6 Remontați [bateria](#).

Scoaterea plăcii I/O

 **AVERTISMENT:** Înainte de a efectua lucrări în interiorul computerului, citiți informațiile privind siguranța livrate împreună cu computerul și urmați pașii din secțiunea [Înainte de a efectua lucrări în interiorul computerului](#). După efectuarea lucrărilor în interiorul computerului, urmați instrucțiunile din secțiunea [După efectuarea lucrărilor în interiorul computerului](#). Pentru informații suplimentare despre cele mai bune practici privind siguranța, consultați pagina de pornire privind conformitatea cu reglementările, la adresa dell.com/regulatory_compliance.

Cerințe prealabile

- 1 Scoateți [bateria](#).
- 2 Scoateți [unitatea optică](#).
- 3 Scoateți [capacul bazei](#).
- 4 Scoateți [hard diskul](#).
- 5 Scoateți [cardul wireless](#).
- 6 Scoateți [tastatura](#).
- 7 Urmăți procedura de la etapa 1 la etapa 7 din secțiunea [„Scoaterea bazei computerului”](#).

Procedură

- 1 Scoateți șurubul care fixează placa I/O pe ansamblul zonei de sprijin pentru mâini.
- 2 Ridicați placa I/O și întoarceți-o invers.
- 3 Ridicați dispozitivul de blocare și, utilizând lamela de tragere, deconectați cablul plăcii I/O de la placa I/O.

4 Ridicați placa I/O de pe ansamblul zonei de sprijin pentru mâini.

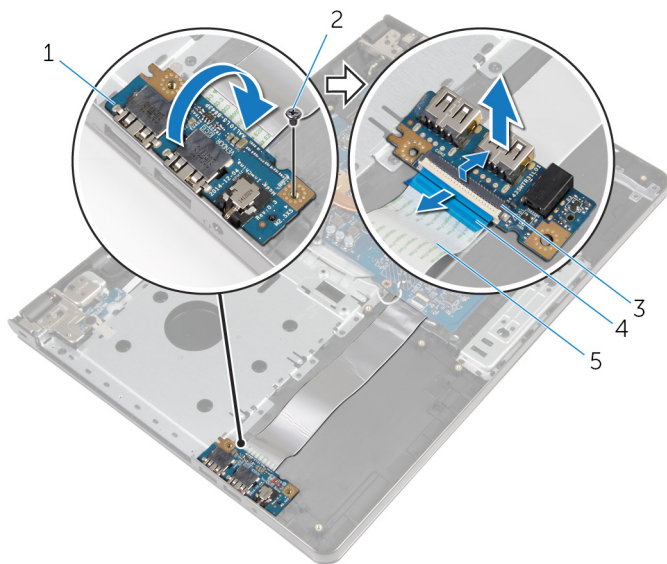

1 placa I/O

3 opritorul

5 cablul plăcii I/O

2 șurubul

4 lamela de tragere

Remontarea plăcii I/O



AVERTISMENT: Înainte de a efectua lucrări în interiorul computerului, citiți informațiile privind siguranța livrate împreună cu computerul și urmați pașii din secțiunea [Înainte de a efectua lucrări în interiorul computerului](#). După efectuarea lucrărilor în interiorul computerului, urmați instrucțiunile din secțiunea [După efectuarea lucrărilor în interiorul computerului](#). Pentru informații suplimentare despre cele mai bune practici privind siguranța, consultați pagina de pornire privind conformitatea cu reglementările, la adresa dell.com/regulatory_compliance.

Procedură

- 1 Glisați cablul plăcii I/O în conectorul pentru cablul plăcii I/O și apăsați dispozitivul de blocare în jos pentru a fixa cablul.
- 2 Întoarceți invers placa I/O și aliniați orificiile șuruburilor de pe placa I/O cu orificiile șuruburilor de pe ansamblul zonei de sprijin pentru mâini.
- 3 Remontați șurubul care fixează placa I/O pe ansamblul zonei de sprijin pentru mâini.

Cerințe ulterioare

- 1 Urmăriți procedura de la etapa 3 la etapa 8 din secțiunea „[Remontarea bazei computerului](#)”.
- 2 Remontați [tastatura](#).
- 3 Remontați [cardul wireless](#).
- 4 Remontați [hard diskul](#).
- 5 Remontați [capacul bazei](#).
- 6 Remontați [unitatea optică](#).
- 7 Remontați [bateria](#).

Scoaterea ansamblului radiatorului

 **AVERTISMENT:** Înainte de a efectua lucrări în interiorul computerului, citiți informațiile privind siguranța livrate împreună cu computerul și urmați pașii din secțiunea [Înainte de a efectua lucrări în interiorul computerului](#). După efectuarea lucrărilor în interiorul computerului, urmați instrucțiunile din secțiunea [După efectuarea lucrărilor în interiorul computerului](#). Pentru informații suplimentare despre cele mai bune practici privind siguranța, consultați pagina de pornire privind conformitatea cu reglementările, la adresa dell.com/regulatory_compliance.

 **AVERTISMENT:** Radiatorul poate deveni fierbinte în timpul funcționării normale. Acordați un timp suficient pentru răcirea radiatorului înainte de a-l atinge.

 **AVERTIZARE:** Pentru un nivel maxim de răcire a procesorului, nu atingeți zonele de transfer de căldură de pe radiator. Uleiurile din pielea dvs. pot reduce capacitatea de transfer de căldură a pastei termice.

Cerințe prealabile

- 1 Scoateți [bateria](#).
- 2 Scoateți [unitatea optică](#).
- 3 Scoateți [capacul bazei](#).
- 4 Scoateți [hard diskul](#).
- 5 Scoateți [cardul wireless](#).
- 6 Scoateți [tastatura](#).
- 7 Urmăți procedura de la etapa 1 la etapa 7 din secțiunea „[Scoaterea bazei computerului](#)”.

Procedură

 **NOTIFICARE:** Numărul șuruburilor și aspectul ansamblului radiatorului pot să difere la computerul dvs. în funcție de configurația comandată.

- 1 Deconectați cablul ventilatorului de la placa de sistem.

- 2 Succesiv (în ordinea indicată pe ansamblul radiatorului), slăbiți șuruburile prizonier care fixează ansamblul radiatorului pe placa de sistem.
- 3 Succesiv (în ordinea indicată pe ansamblul radiatorului), scoateți șuruburile care fixează ansamblul radiatorului pe placa de sistem.
- 4 Ridicați ansamblul radiatorului de pe placa de sistem.

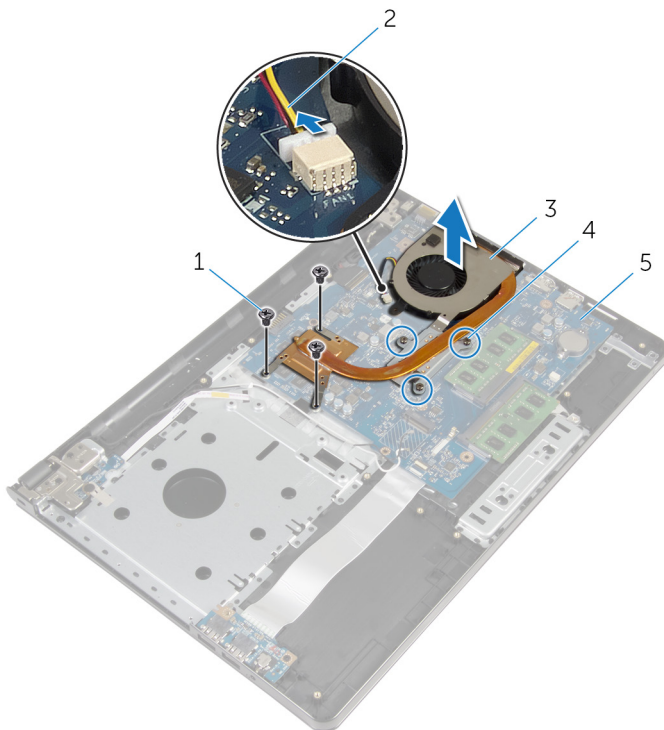

- | | | | |
|---|------------------------|---|--------------------------|
| 1 | șuruburile (3) | 2 | cablul ventilatorului |
| 3 | ansamblul radiatorului | 4 | șuruburile prizonier (3) |
| 5 | placă de sistem | | |

Remontarea ansamblului radiatorului

 **AVERTISMENT:** Înainte de a efectua lucrări în interiorul computerului, citiți informațiile privind siguranța livrate împreună cu computerul și urmați pașii din secțiunea [Înainte de a efectua lucrări în interiorul computerului](#). După efectuarea lucrărilor în interiorul computerului, urmați instrucțiunile din secțiunea [După efectuarea lucrărilor în interiorul computerului](#). Pentru informații suplimentare despre cele mai bune practici privind siguranța, consultați pagina de pornire privind conformitatea cu reglementările, la adresa dell.com/regulatory_compliance.

 **AVERTIZARE:** Alinierea incorectă a radiatorului poate provoca deteriorări plăcii de sistem și procesorului.

 **NOTIFICARE:** Pasta termică originală poate fi reutilizată dacă placa de sistem și ventilatorul originale sunt reinstalate împreună. Dacă este înlocuită placa de sistem sau ventilatorul, utilizați plăcuța termică furnizată în set pentru a asigura obținerea unei bune conductivități termice.

Procedură

- 1 Așezați ansamblul radiatorului pe placa de sistem.
- 2 Aliniați orificiile pentru șuruburi de pe ansamblul radiatorului cu orificiile pentru șuruburi de pe placa de sistem.
- 3 Succesiv (în ordinea indicată pe ansamblul radiatorului), remontați șuruburile prizonier care fixează ansamblul radiatorului pe placa de sistem.
- 4 Succesiv (în ordinea indicată pe ansamblul radiatorului), strângeți șuruburile prizonier care fixează ansamblul radiatorului pe placa de sistem.
- 5 Conectați cablul ventilatorului la placa de sistem.

Cerințe ulterioare

- 1 Urmăriți procedura de la etapa 3 la etapa 8 din secțiunea „[Remontarea bazei computerului](#)”.

- 2 Remontați [tastatura](#).
- 3 Remontați [cardul wireless](#).
- 4 Remontați [hard diskul](#).
- 5 Remontați [capacul bazei](#).
- 6 Remontați [unitatea optică](#).
- 7 Remontați [bateria](#).

Scoaterea modului butonului de alimentare

 **AVERTISMENT:** Înainte de a efectua lucrări în interiorul computerului, citiți informațiile privind siguranța livrate împreună cu computerul și urmați pașii din secțiunea [Înainte de a efectua lucrări în interiorul computerului](#). După efectuarea lucrărilor în interiorul computerului, urmați instrucțiunile din secțiunea [După efectuarea lucrărilor în interiorul computerului](#). Pentru informații suplimentare despre cele mai bune practici privind siguranța, consultați pagina de pornire privind conformitatea cu reglementările, la adresa dell.com/regulatory_compliance.

Cerințe prealabile

- 1 Scoateți [bateria](#).
- 2 Scoateți [unitatea optică](#).
- 3 Scoateți [capacul bazei](#).
- 4 Scoateți [hard diskul](#).
- 5 Scoateți [cardul wireless](#).
- 6 Scoateți [tastatura](#).
- 7 Urmăți procedura de la etapa 1 la etapa 7 din secțiunea „[Scoaterea bazei computerului](#)”.

Procedură

- 1 Întoarceți computerul invers și deschideți afișajul.
- 2 Deconectați cablul plăcii butonului de alimentare de la placa de sistem.

- 3 Glisați cablul plăcii butonului de alimentare prin slotul de pe ansamblul zonei de sprijin pentru mâini.

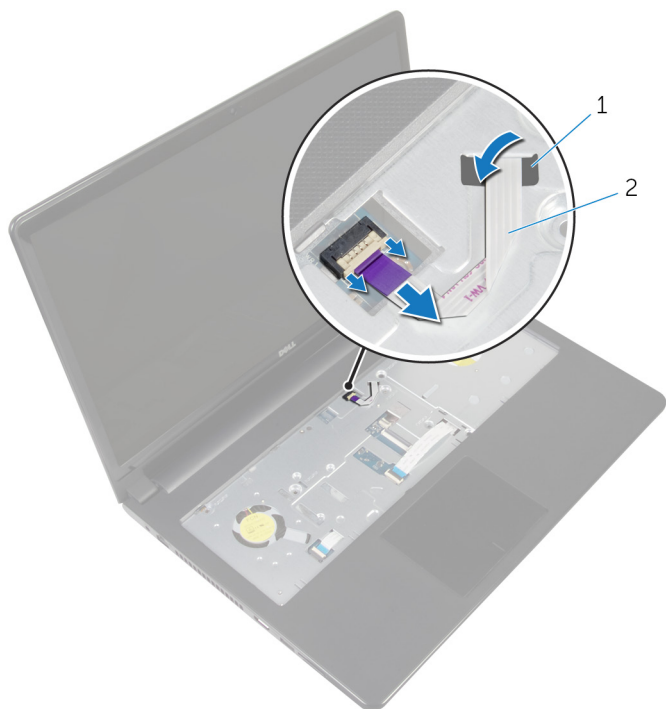

1 slot

2 cablul plăcii butonului de alimentare

- 4 Închideți afișajul și întoarceți computerul invers.
- 5 Scoateți șurubul care fixează placa butonului de alimentare pe ansamblul zonei de sprijin pentru mâini.
- 6 Desprindeți banda de pe placa butonului de alimentare.

- 7 Ridicați oblic placa butonului de alimentare, împreună cu cablul, din ansamblul zonei de sprijin pentru mâini.

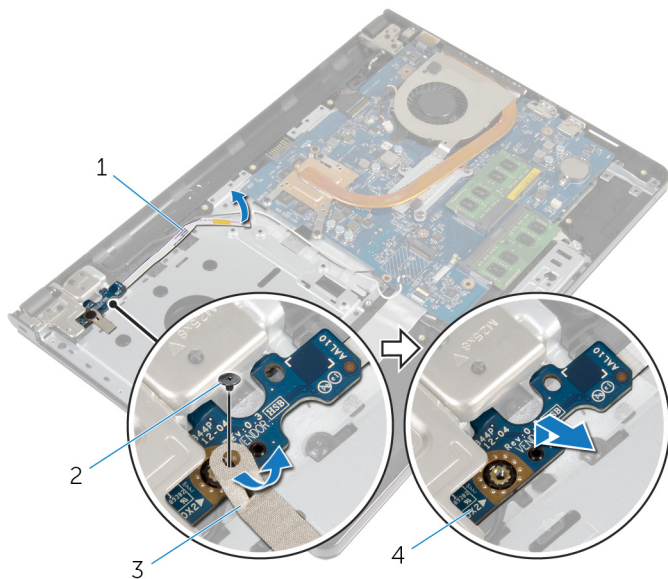

1 cablul plăcii butonului de alimentare

2 șurubul

3 banda

4 placa butonului de alimentare

Remontarea modulului butonului de alimentare



AVERTISMENT: Înainte de a efectua lucrări în interiorul computerului, citiți informațiile privind siguranța livrate împreună cu computerul și urmați pașii din secțiunea [Înainte de a efectua lucrări în interiorul computerului](#). După efectuarea lucrărilor în interiorul computerului, urmați instrucțiunile din secțiunea [După efectuarea lucrărilor în interiorul computerului](#). Pentru informații suplimentare despre cele mai bune practici privind siguranța, consultați pagina de pornire privind conformitatea cu reglementările, la adresa dell.com/regulatory_compliance.

Procedură

- 1 Aliniați orificiul pentru șurub de pe placa butonului de alimentare cu orificiul pentru șurub de pe ansamblul zonei de sprijin pentru mâini.
- 2 Lipiți banda pe placa butonului de alimentare.
- 3 Remontați șurubul care fixează placa butonului de alimentare pe ansamblul zonei de sprijin pentru mâini.
- 4 Glisați cablul prin slotul ansamblului zonei de sprijin pentru mâini.
- 5 Întoarceți computerul invers și deschideți afișajul.
- 6 Conectați cablul plăcii butonului de alimentare la placa de sistem.

Cerințe ulterioare

- 1 Urmăriți procedura de la etapa 3 la etapa 8 din secțiunea „[Remontarea bazei computerului](#)”.
- 2 Remontați [tastatura](#).
- 3 Remontați [cardul wireless](#).
- 4 Remontați [hard diskul](#).
- 5 Remontați [capacul bazei](#).
- 6 Remontați [unitatea optică](#).
- 7 Remontați [bateria](#).

Scoaterea plăcii de sistem

 **AVERTISMENT:** Înainte de a efectua lucrări în interiorul computerului, citiți informațiile privind siguranța livrate împreună cu computerul și urmați pașii din secțiunea [Înainte de a efectua lucrări în interiorul computerului](#). După efectuarea lucrărilor în interiorul computerului, urmați instrucțiunile din secțiunea [După efectuarea lucrărilor în interiorul computerului](#). Pentru informații suplimentare despre cele mai bune practici privind siguranța, consultați pagina de pornire privind conformitatea cu reglementările, la adresa dell.com/regulatory_compliance.

 **NOTIFICARE:** Eticheta de service a computerului este stocată pe placa de sistem. Trebuie să introduceți eticheta de service în programul de configurare BIOS după ce remontați placa de sistem.

 **NOTIFICARE:** Remontarea plăcii de sistem elimină orice modificări efectuate în sistemul BIOS utilizând programul de configurare BIOS. Trebuie să efectuați din nou modificările dorite după ce remontați placa de sistem.

 **NOTIFICARE:** Înainte de a deconecta cablurile de la placa de sistem, notați locația conectorilor astfel încât să îi puteți reconecta corect după ce remontați placa de sistem.

Cerințe prealabile

- 1 Scoateți [bateria](#).
- 2 Scoateți [unitatea optică](#).
- 3 Scoateți [capacul bazei](#).
- 4 Scoateți [hard diskul](#).
- 5 Scoateți [cardul wireless](#).
- 6 Scoateți [tastatura](#).
- 7 Urmăți procedura de la etapa 1 la etapa 7 din secțiunea „[Scoaterea bazei computerului](#)”.
- 8 Scoateți [placa I/O](#).

Procedură

- 1 Întoarceți computerul invers și deschideți afișajul.

- 2 Deconectați cablul plăcii butonului de alimentare de la placa de sistem.
- 3 Ridicați opritorul și deconectați cablul touchpadului de la conectorul de pe placa de sistem.

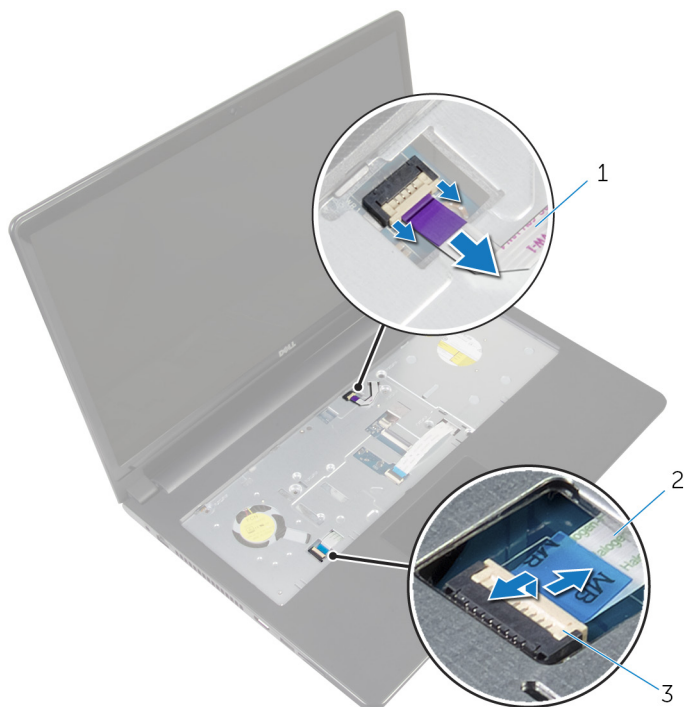

1 cablul plăcii butonului de alimentare

2 cablul touchpadului

3 opritorul

- 4 Închideți panoul afișajul și întoarceți computerul invers.
- 5 Ridicați opritorul și deconectați cablul afișajului de la conectorul de pe placa de sistem.

- 6** Scoateți șurubul care fixează placa de sistem pe ansamblul zonei de sprijin pentru mâini.

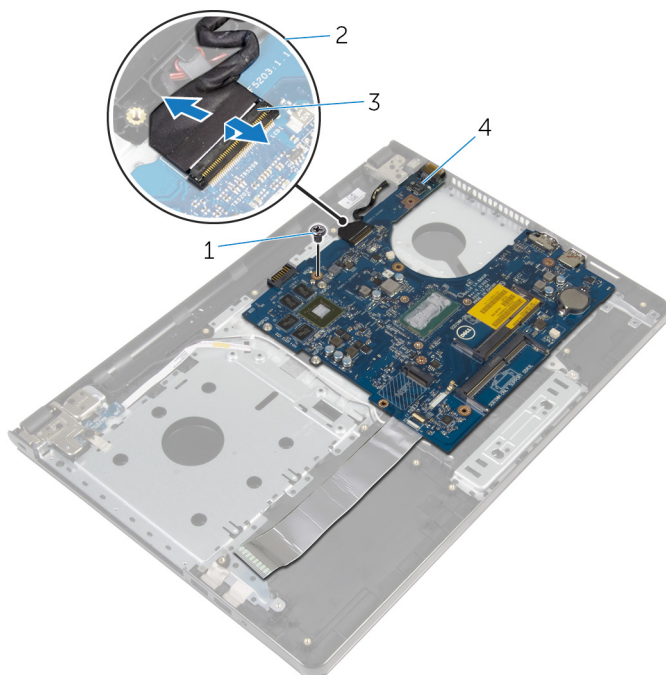

- | | | | |
|---|-----------|---|-------------------|
| 1 | șurubul | 2 | cablul afișajului |
| 3 | opritorul | 4 | placă de sistem |

- 7** Ridicați cu grijă marginea interioară a plăcii de sistem și eliberați porturile din fațetele de pe ansamblul zonei de sprijin pentru mâni.

- 8** Întoarceți invers placa de sistem.

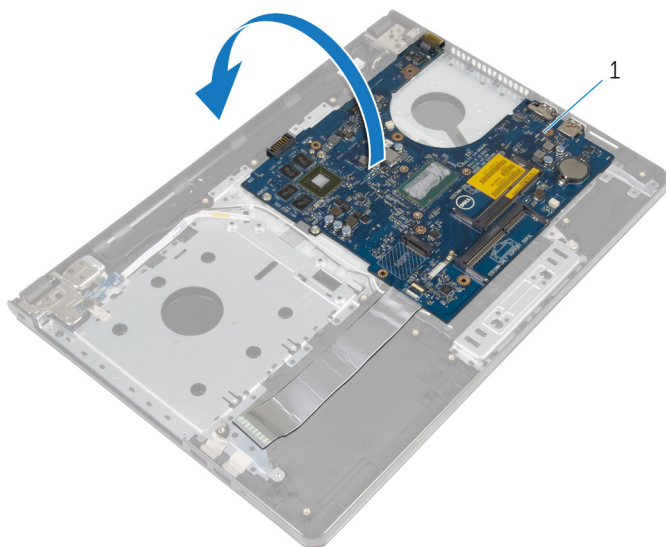

1 placă de sistem

- 9** Ridicați dispozitivul de blocare și deconectați cablul plăcii I/O de la placa de sistem.
- 10** Deconectați cablul portului adaptorului de alimentare de la placa de sistem.

11 Ridicați placa de sistem de pe ansamblul zonei de sprijin pentru mâini.

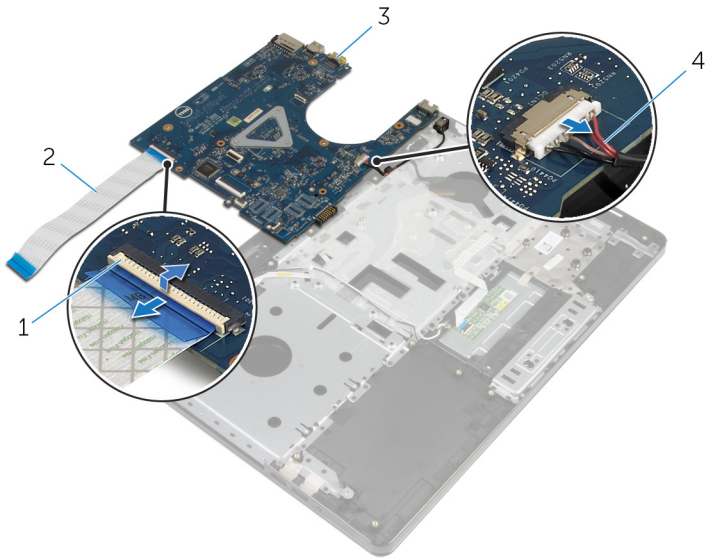

1 opitorul

3 placă de sistem

2 cablul plăcii I/O

4 cablul portului adaptorului de alimentare

Remontarea plăcii de sistem

 **AVERTISMENT:** Înainte de a efectua lucrări în interiorul computerului, citiți informațiile privind siguranța livrate împreună cu computerul și urmați pașii din secțiunea [Înainte de a efectua lucrări în interiorul computerului](#). După efectuarea lucrărilor în interiorul computerului, urmați instrucțiunile din secțiunea [După efectuarea lucrărilor în interiorul computerului](#). Pentru informații suplimentare despre cele mai bune practici privind siguranța, consultați pagina de pornire privind conformitatea cu reglementările, la adresa dell.com/regulatory_compliance.

 **NOTIFICARE:** Eticheta de service a computerului este stocată pe placa de sistem. Trebuie să introduceți eticheta de service în programul de configurare BIOS după ce remonțați placa de sistem.

 **NOTIFICARE:** Remontarea plăcii de sistem elimină orice modificări efectuate în sistemul BIOS utilizând programul de configurare BIOS. Trebuie să efectuați din nou modificările dorite după ce remonțați placa de sistem.

Procedură

- 1 Conectați cablul portului adaptorului de alimentare la placa de sistem.
- 2 Glisați cablul plăcii I/O în conector și apăsați dispozitivul de blocare în jos pentru a fixa cablul pe placa de sistem.
- 3 Întoarceți invers placa de sistem.
- 4 Glisați porturile de pe placa de sistem în sloturile de pe ansamblul zonei de sprijin pentru mâini și așezați placa de sistem pe ansamblul zonei de sprijin pentru mâini.
- 5 Aliniați orificiul pentru șurub de pe placa de sistem cu orificiul pentru șurub de pe ansamblul zonei de sprijin pentru mâini.
- 6 Remonțați șurubul care fixează placa de sistem pe ansamblul zonei de sprijin pentru mâini.
- 7 Glisați cablul afișajului în conector și apăsați dispozitivul de blocare în jos pentru a fixa cablul pe placa de sistem.
- 8 Întoarceți computerul invers și deschideți afișajul.
- 9 Glisați cablul touchpadului în conector și apăsați pe dispozitivul de blocare în jos pentru a fixa cablul.
- 10 Conectați cablul plăcii butonului de alimentare la placa de sistem.

Cerințe ulterioare

- 1 Remontați [placa I/O](#).
- 2 Urmați procedura de la etapa 3 la etapa 8 din secțiunea „[Remontarea bazei computerului](#)”.
- 3 Remontați [tastatura](#).
- 4 Remontați [cardul wireless](#).
- 5 Remontați [hard diskul](#).
- 6 Remontați [capacul bazei](#).
- 7 Remontați [unitatea optică](#).
- 8 Remontați [bateria](#).

Scoaterea ansamblului afișajului



AVERTISMENT: Înainte de a efectua lucrări în interiorul computerului, citiți informațiile privind siguranța livrate împreună cu computerul și urmați pașii din secțiunea [Înainte de a efectua lucrări în interiorul computerului](#). După efectuarea lucrărilor în interiorul computerului, urmați instrucțiunile din secțiunea [După efectuarea lucrărilor în interiorul computerului](#). Pentru informații suplimentare despre cele mai bune practici privind siguranța, consultați pagina de pornire privind conformitatea cu reglementările, la adresa dell.com/regulatory_compliance.

Cerințe prealabile

- 1 Scoateți [bateria](#).
- 2 Scoateți [unitatea optică](#).
- 3 Scoateți [capacul bazei](#).
- 4 Scoateți [hard diskul](#).
- 5 Scoateți [cardul wireless](#).
- 6 Scoateți [tastatura](#).
- 7 Urmăți procedura de la etapa 1 la etapa 7 din secțiunea „[Scoaterea bazei computerului](#)”.

Procedură

- 1 Rețineți direcția cablului pentru antenă și scoateți cablul din ghidajele de orientare.
- 2 Ridicați dispozitivul de blocare și deconectați cablul afișajului de la placa de sistem.

- 3** Rețineți direcția cablului pentru afișaj și scoateți cablul din ghidajele de orientare.

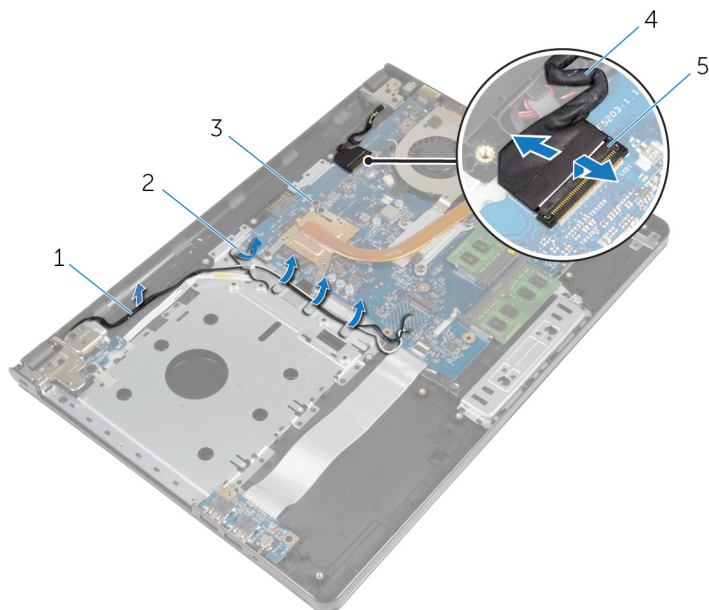

- | | | | |
|---|-------------------|---|------------------------|
| 1 | cablurile antenei | 2 | ghidajele de orientare |
| 3 | placă de sistem | 4 | cablul afișajului |
| 5 | opritorul | | |

- 4** Întoarceți computerul invers.
- 5** Deschideți afișajul la 90 de grade.
- 6** Așezați computerul la marginea mesei, astfel încât ansamblul zonei de sprijin pentru mâini să rămână pe masă, iar ansamblul afișajului să depășească marginea mesei, cu balamalele afișajului orientate în sus.
- 7** Scoateți șuruburile care fixează balamalele afișajului pe ansamblul zonei de sprijin pentru mâini.

- 8** Ridicați ansamblul afișajului de pe ansamblul zonei de sprijin pentru mâini.

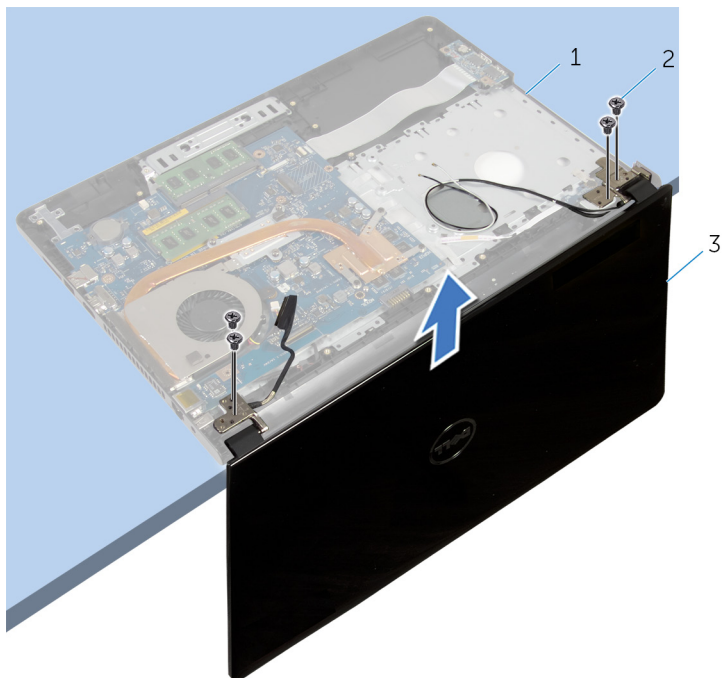

- | | | | |
|---|---|---|--------------|
| 1 | ansamblul zonei de sprijin pentru mâini | 2 | șuruburi (4) |
| 3 | ansamblul afișajului | | |

Remontarea ansamblului afișajului

 **AVERTISMENT:** Înainte de a efectua lucrări în interiorul computerului, citiți informațiile privind siguranța livrate împreună cu computerul și urmați pașii din secțiunea [Înainte de a efectua lucrări în interiorul computerului](#). După efectuarea lucrărilor în interiorul computerului, urmați instrucțiunile din secțiunea [După efectuarea lucrărilor în interiorul computerului](#). Pentru informații suplimentare despre cele mai bune practici privind siguranța, consultați pagina de pornire privind conformitatea cu reglementările, la adresa dell.com/regulatory_compliance.

Procedură

- 1 Așezați ansamblul zonei de sprijin pentru mâini la marginea mesei, având bateria rotundă orientată cu spatele spre margine.
- 2 Aliniați orificiile pentru șuruburi de pe balamalele afișajului cu orificiile pentru șuruburi de pe ansamblul zonei de sprijin pentru mâini.
- 3 Remontați șuruburile care fixează balamalele afișajului pe ansamblul zonei de sprijin pentru mâini.
- 4 Închideți afișajul și întoarceți computerul invers.
- 5 Direcționați cablul afișajului prin ghidajele de orientare de pe ansamblul zonei de sprijin pentru mâini.
- 6 Glisați cablul afișajului în conector și apăsați dispozitivul de blocare în jos pentru a conecta cablul afișajului pe placa de sistem.
- 7 Direcționați cablul antenei prin ghidajele de orientare de pe ansamblul zonei de sprijin pentru mâini.

Cerințe ulterioare

- 1 Urmăriți procedura de la etapa 3 la etapa 8 din secțiunea „[Remontarea bazei computerului](#)”.
- 2 Remontați [tastatura](#).
- 3 Remontați [cardul wireless](#).
- 4 Remontați [hard diskul](#).
- 5 Remontați [capacul bazei](#).

- 6 Remontați [unitatea optică](#).
- 7 Remontați [bateria](#).

Îndepărtarea cadrului afișajului



AVERTISMENT: Înainte de a efectua lucrări în interiorul computerului, citiți informațiile privind siguranța livrate împreună cu computerul și urmați pașii din secțiunea [Înainte de a efectua lucrări în interiorul computerului](#). După efectuarea lucrărilor în interiorul computerului, urmați instrucțiunile din secțiunea [După efectuarea lucrărilor în interiorul computerului](#). Pentru informații suplimentare despre cele mai bune practici privind siguranța, consultați pagina de pornire privind conformitatea cu reglementările, la adresa dell.com/regulatory_compliance.

Cerințe prealabile

- 1 Scoateți [bateria](#).
- 2 Scoateți [unitatea optică](#).
- 3 Scoateți [capacul bazei](#).
- 4 Scoateți [hard diskul](#).
- 5 Scoateți [cardul wireless](#).
- 6 Scoateți [tastatura](#).
- 7 Urmăți procedura de la etapa 1 la etapa 7 din secțiunea „[Scoaterea bazei computerului](#)”.
- 8 Scoateți [ansamblul afișajului](#).

Procedură

- 1 Cu ajutorul degetelor, desprindeți cu atenție marginea interioară a cadrului afișajului.

2 Scoateți cadrul afișajului de pe capacul din spate al afișajului.



1 cadrul afișajului

2 capacul din spate al afișajului

Remontarea cadrului afișajului



AVERTISMENT: Înainte de a efectua lucrări în interiorul computerului, citiți informațiile privind siguranța livrate împreună cu computerul și urmați pașii din secțiunea [Înainte de a efectua lucrări în interiorul computerului](#). După efectuarea lucrărilor în interiorul computerului, urmați instrucțiunile din secțiunea [După efectuarea lucrărilor în interiorul computerului](#). Pentru informații suplimentare despre cele mai bune practici privind siguranța, consultați pagina de pornire privind conformitatea cu reglementările, la adresa dell.com/regulatory_compliance.

Procedură

Aliniați cadrul afișajului cu capacul din spate al afișajului și fixați ușor cadrul afișajului în poziție.

Cerințe ulterioare

- 1 Remontați [ansamblul afișajului](#).
- 2 Urmăți procedura de la etapa 3 la etapa 8 din secțiunea „[Remontarea bazei computerului](#)”.
- 3 Remontați [tastatura](#).
- 4 Remontați [cardul wireless](#).
- 5 Remontați [hard diskul](#).
- 6 Remontați [capacul bazei](#).
- 7 Remontați [unitatea optică](#).
- 8 Remontați [bateria](#).

Scoaterea panoului afișajului

 **AVERTISMENT:** Înainte de a efectua lucrări în interiorul computerului, citiți informațiile privind siguranța livrate împreună cu computerul și urmați pașii din secțiunea [Înainte de a efectua lucrări în interiorul computerului](#). După efectuarea lucrărilor în interiorul computerului, urmați instrucțiunile din secțiunea [După efectuarea lucrărilor în interiorul computerului](#). Pentru informații suplimentare despre cele mai bune practici privind siguranța, consultați pagina de pornire privind conformitatea cu reglementările, la adresa dell.com/regulatory_compliance.

Cerințe prealabile

- 1 Scoateți [bateria](#).
- 2 Scoateți [unitatea optică](#).
- 3 Scoateți [capacul bazei](#).
- 4 Scoateți [hard diskul](#).
- 5 Scoateți [cardul wireless](#).
- 6 Scoateți [tastatura](#).
- 7 Urmăți procedura de la etapa 1 la etapa 7 din secțiunea „[Scoaterea bazei computerului](#)”.
- 8 Scoateți [ansamblul afișajului](#).
- 9 Scoateți [cadrul ecranului](#).

Procedură

- 1 Scoateți șuruburile care fixează panoul afișajului pe capacul din spate al afișajului.

- 2** Ridicați cu atenție panoul afișajului și întoarceți-l invers.

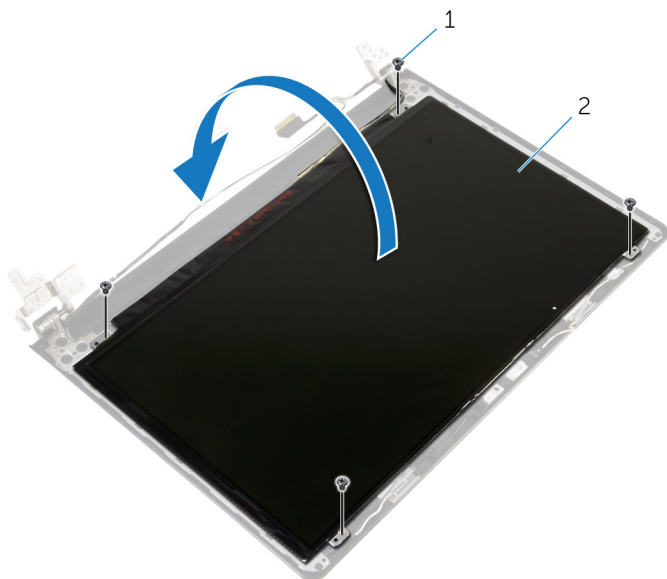

1 șuruburi (4)

2 panoul afișajului

- 3** Desprindeți banda care este lipită pe cablul afișajului.

- 4 Deconectați cablul afișajului de la conectorul pentru cablul panoului afișajului.

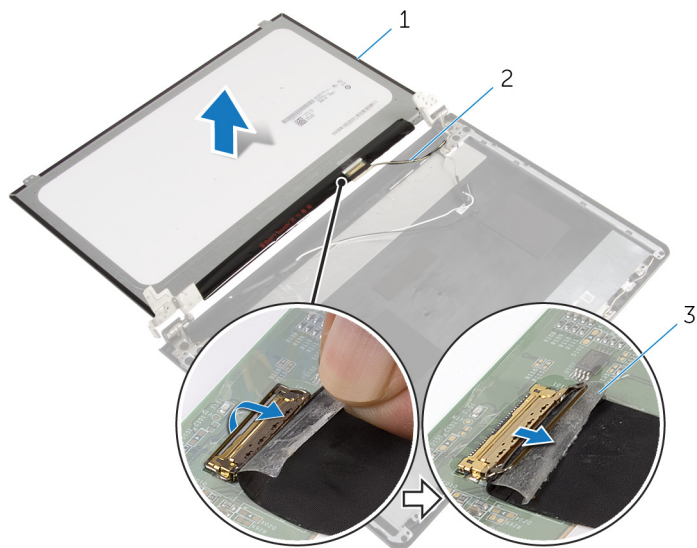

1 panoul afișajului

2 cablul afișajului

3 banda

- 5 Ridicați panoul afișajului de pe capacul din spate al afișajului.

Remontarea panoului afișajului



AVERTISMENT: Înainte de a efectua lucrări în interiorul computerului, citiți informațiile privind siguranța livrate împreună cu computerul și urmați pașii din secțiunea [Înainte de a efectua lucrări în interiorul computerului](#). După efectuarea lucrărilor în interiorul computerului, urmați instrucțiunile din secțiunea [După efectuarea lucrărilor în interiorul computerului](#). Pentru informații suplimentare despre cele mai bune practici privind siguranța, consultați pagina de pornire privind conformitatea cu reglementările, la adresa dell.com/regulatory_compliance.

Procedură

- 1 Conectați cablul afișajului la conectorul panoului afișajului.
- 2 Lipiți banda care fixează cablul afișajului.
- 3 Așezați cu grijă panoul afișajului pe capacul din spate al afișajului și aliniați orificiile pentru șuruburi de pe panoul afișajului cu orificiile pentru șuruburi de pe capacul din spate al afișajului.
- 4 Remontați șuruburile care fixează panoul afișajului pe capacul din spate al afișajului.

Cerințe ulterioare

- 1 Remontați [cadrul ecranului](#).
- 2 Remontați [ansamblul afișajului](#).
- 3 Urmăți procedura de la etapa 3 la etapa 8 din secțiunea „[Remontarea bazei computerului](#)”.
- 4 Remontați [tastatura](#).
- 5 Remontați [cardul wireless](#).
- 6 Remontați [hard diskul](#).
- 7 Remontați [capacul bazei](#).
- 8 Remontați [unitatea optică](#).
- 9 Remontați [bateria](#).

Scoaterea balamalelor afișajului

 **AVERTISMENT:** Înainte de a efectua lucrări în interiorul computerului, citiți informațiile privind siguranța livrate împreună cu computerul și urmați pașii din secțiunea [Înainte de a efectua lucrări în interiorul computerului](#). După efectuarea lucrărilor în interiorul computerului, urmați instrucțiunile din secțiunea [După efectuarea lucrărilor în interiorul computerului](#). Pentru informații suplimentare despre cele mai bune practici privind siguranța, consultați pagina de pornire privind conformitatea cu reglementările, la adresa dell.com/regulatory_compliance.

Cerințe prealabile

- 1 Scoateți [bateria](#).
- 2 Scoateți [unitatea optică](#).
- 3 Scoateți [capacul bazei](#).
- 4 Scoateți [hard diskul](#).
- 5 Scoateți [cardul wireless](#).
- 6 Scoateți [tastatura](#).
- 7 Urmăți procedura de la etapa 1 la etapa 7 din secțiunea „[Scoaterea bazei computerului](#)”.
- 8 Scoateți [ansamblul afișajului](#).
- 9 Scoateți [cadrul ecranului](#).
- 10 Scoateți [panoul afișajului](#).

Procedură

- 1 Scoateți șuruburile care fixează balamalele afișajului pe capacul din spate al afișajului.

2 Ridicați balamalele afișajului de pe capacul din spate al afișajului.

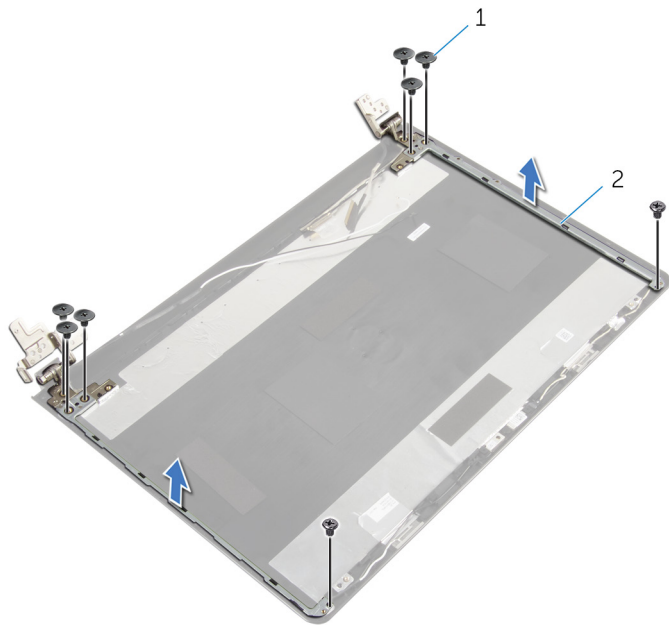

1 șuruburile (8)

2 balamalele afișajului (2)

Remontarea balamalelor afișajului

 **AVERTISMENT:** Înainte de a efectua lucrări în interiorul computerului, citiți informațiile privind siguranța livrate împreună cu computerul și urmați pașii din secțiunea [Înainte de a efectua lucrări în interiorul computerului](#). După efectuarea lucrărilor în interiorul computerului, urmați instrucțiunile din secțiunea [După efectuarea lucrărilor în interiorul computerului](#). Pentru informații suplimentare despre cele mai bune practici privind siguranța, consultați pagina de pornire privind conformitatea cu reglementările, la adresa dell.com/regulatory_compliance.

Procedură

- 1 Aliniați orificiile pentru șuruburi de pe balamalele afișajului cu orificiile pentru șuruburi de pe capacul din spate al afișajului.
- 2 Remontați șuruburile care fixează balamalele afișajului pe capacul din spate al afișajului.

Cerințe ulterioare

- 1 Remontați [panoul afișajului](#).
- 2 Remontați [cadrul ecranului](#).
- 3 Remontați [ansamblul afișajului](#).
- 4 Urmăriți procedura de la etapa 3 la etapa 8 din secțiunea „[Remontarea bazei computerului](#)”.
- 5 Remontați [tastatura](#).
- 6 Remontați [cardul wireless](#).
- 7 Remontați [hard diskul](#).
- 8 Remontați [capacul bazei](#).
- 9 Remontați [unitatea optică](#).
- 10 Remontați [bateria](#).

Scoaterea cablului afișajului

 **AVERTISMENT:** Înainte de a efectua lucrări în interiorul computerului, citiți informațiile privind siguranța livrate împreună cu computerul și urmați pașii din secțiunea [Înainte de a efectua lucrări în interiorul computerului](#). După efectuarea lucrărilor în interiorul computerului, urmați instrucțiunile din secțiunea [După efectuarea lucrărilor în interiorul computerului](#). Pentru informații suplimentare despre cele mai bune practici privind siguranța, consultați pagina de pornire privind conformitatea cu reglementările, la adresa dell.com/regulatory_compliance.

Cerințe prealabile

- 1 Scoateți [bateria](#).
- 2 Scoateți [unitatea optică](#).
- 3 Scoateți [capacul bazei](#).
- 4 Scoateți [hard diskul](#).
- 5 Scoateți [cardul wireless](#).
- 6 Scoateți [tastatura](#).
- 7 Urmăți procedura de la etapa 1 la etapa 7 din secțiunea [„Scoaterea bazei computerului”](#).
- 8 Scoateți [ansamblul afișajului](#).
- 9 Scoateți [cadrul ecranului](#).
- 10 Scoateți [panoul afișajului](#).
- 11 Scoateți [balamalele ecranului](#).

Procedură

- 1 Deconectați cablul camerei de la conectorul de pe modulul camerei.
- 2 Desprindeți banda care fixează cablul camerei pe capacul din spate al afișajului.
- 3 Rețineți direcția cablului camerei și scoateți-l de pe capacul din spate al afișajului.

- 4 Rețineți direcția cablului afișajului și scoateți-l de pe capacul din spate al afișajului.

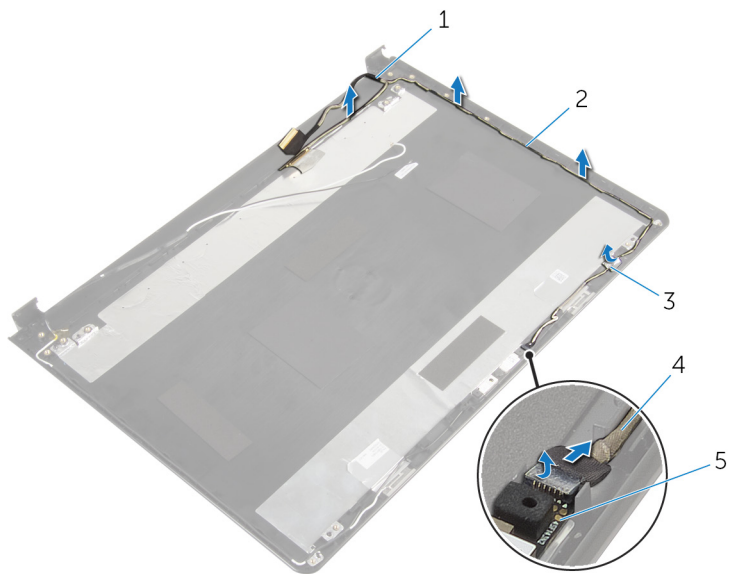

- 1 cablul afișajului
- 3 banda
- 5 modul cameră

- 2 ghidajele de orientare
- 4 cablul camerei

Remontarea cablului afișajului



AVERTISMENT: Înainte de a efectua lucrări în interiorul computerului, citiți informațiile privind siguranța livrate împreună cu computerul și urmați pașii din secțiunea [Înainte de a efectua lucrări în interiorul computerului](#). După efectuarea lucrărilor în interiorul computerului, urmați instrucțiunile din secțiunea [După efectuarea lucrărilor în interiorul computerului](#). Pentru informații suplimentare despre cele mai bune practici privind siguranța, consultați pagina de pornire privind conformitatea cu reglementările, la adresa dell.com/regulatory_compliance.

Procedură

- 1 Direcționați cablul afișajului prin ghidajele de direcționare de pe capacul din spate al afișajului.
- 2 Direcționați cablul camerei prin ghidajele de direcționare de pe capacul din spate al afișajului.
- 3 Lipiți banda care fixează cablul camerei pe capacul din spate al afișajului.
- 4 Conectați cablul pentru cameră la conectorul de pe modulul camerei.

Cerințe ulterioare

- 1 Remontați [balamalele afișajului](#).
- 2 Remontați [panoul afișajului](#).
- 3 Remontați [cadrul ecranului](#).
- 4 Remontați [ansamblul afișajului](#).
- 5 Urmăriți procedura de la etapa 3 la etapa 8 din secțiunea „[Remontarea bazei computerului](#)”.
- 6 Remontați [tastatura](#).
- 7 Remontați [cardul wireless](#).
- 8 Remontați [hard diskul](#).
- 9 Remontați [capacul bazei](#).
- 10 Remontați [unitatea optică](#).
- 11 Remontați [bateria](#).

Scoaterea capacului din spate al afișajului și a ansamblului antenei



AVERTISMENT: Înainte de a efectua lucrări în interiorul computerului, citiți informațiile privind siguranța livrate împreună cu computerul și urmați pașii din secțiunea [Înainte de a efectua lucrări în interiorul computerului](#). După efectuarea lucrărilor în interiorul computerului, urmați instrucțiunile din secțiunea [După efectuarea lucrărilor în interiorul computerului](#). Pentru informații suplimentare despre cele mai bune practici privind siguranța, consultați pagina de pornire privind conformitatea cu reglementările, la adresa dell.com/regulatory_compliance.

Cerințe prelabile

- 1 Scoateți [bateria](#).
- 2 Scoateți [unitatea optică](#).
- 3 Scoateți [capacul bazei](#).
- 4 Scoateți [hard diskul](#).
- 5 Scoateți [cardul wireless](#).
- 6 Scoateți [tastatura](#).
- 7 Urmăți procedura de la etapa 1 la etapa 7 din secțiunea „[Scoaterea bazei computerului](#)”.
- 8 Scoateți [ansamblul afișajului](#).
- 9 Scoateți [cadrul ecranului](#).
- 10 Scoateți [panoul afișajului](#).
- 11 Scoateți [balamalele ecranului](#).
- 12 Scoateți [cablul afișajului](#).

Procedură

După îndeplinirea tuturor cerințelor preliminare, rămânem cu capacul din spate al afișajului și ansamblul antenei.

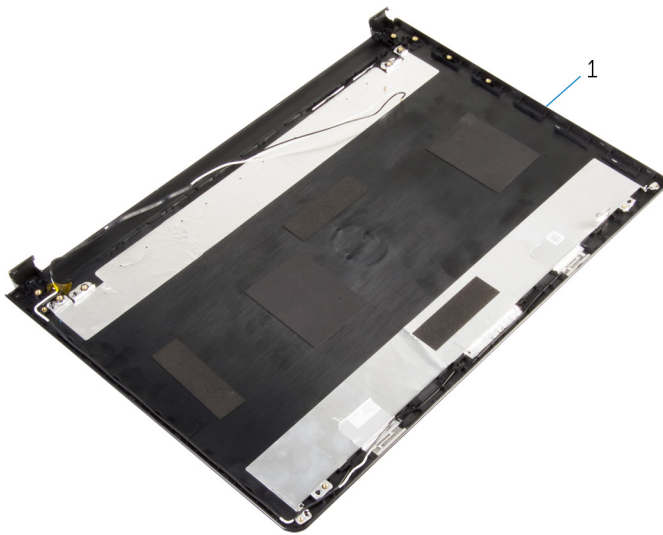

- 1 ansamblul capacului din spate al afișajului și al antenei

Remontarea capacului din spate al afișajului și a ansamblului antenei



AVERTISMENT: Înainte de a efectua lucrări în interiorul computerului, citiți informațiile privind siguranța livrate împreună cu computerul și urmați pașii din secțiunea [Înainte de a efectua lucrări în interiorul computerului](#). După efectuarea lucrărilor în interiorul computerului, urmați instrucțiunile din secțiunea [După efectuarea lucrărilor în interiorul computerului](#). Pentru informații suplimentare despre cele mai bune practici privind siguranța, consultați pagina de pornire privind conformitatea cu reglementările, la adresa dell.com/regulatory_compliance.

Procedură

Așezați capacul din spate al afișajului pe o suprafață plană.

Cerințe ulterioare

- 1 Remontați [cablul afișajului](#).
- 2 Remontați [balamalele afișajului](#).
- 3 Remontați [panoul afișajului](#).
- 4 Remontați [cadrul ecranului](#).
- 5 Remontați [ansamblul afișajului](#).
- 6 Urmăriți procedura de la etapa 3 la etapa 8 din secțiunea „[Remontarea bazei computerului](#)”.
- 7 Remontați [tastatura](#).
- 8 Remontați [cardul wireless](#).
- 9 Remontați [hard diskul](#).
- 10 Remontați [capacul bazei](#).
- 11 Remontați [unitatea optică](#).
- 12 Remontați [bateria](#).

Scoaterea camerei

 **AVERTISMENT:** Înainte de a efectua lucrări în interiorul computerului, citiți informațiile privind siguranța livrate împreună cu computerul și urmați pașii din secțiunea [Înainte de a efectua lucrări în interiorul computerului](#). După efectuarea lucrărilor în interiorul computerului, urmați instrucțiunile din secțiunea [După efectuarea lucrărilor în interiorul computerului](#). Pentru informații suplimentare despre cele mai bune practici privind siguranța, consultați pagina de pornire privind conformitatea cu reglementările, la adresa dell.com/regulatory_compliance.

Cerințe prealabile

- 1 Scoateți [bateria](#).
- 2 Scoateți [unitatea optică](#).
- 3 Scoateți [capacul bazei](#).
- 4 Scoateți [hard diskul](#).
- 5 Scoateți [cardul wireless](#).
- 6 Scoateți [tastatura](#).
- 7 Urmăți procedura de la etapa 1 la etapa 7 din secțiunea [„Scoaterea bazei computerului”](#).
- 8 Scoateți [ansamblul afișajului](#).
- 9 Scoateți [cadrul ecranului](#).

Procedură

- 1 Deconectați cablul camerei de la cameră.
- 2 Folosind un trasor de plastic, scoateți ușor camera de pe capacul din spate al afișajului.

3 Ridicați camera de pe capacul din spate al afișajului.

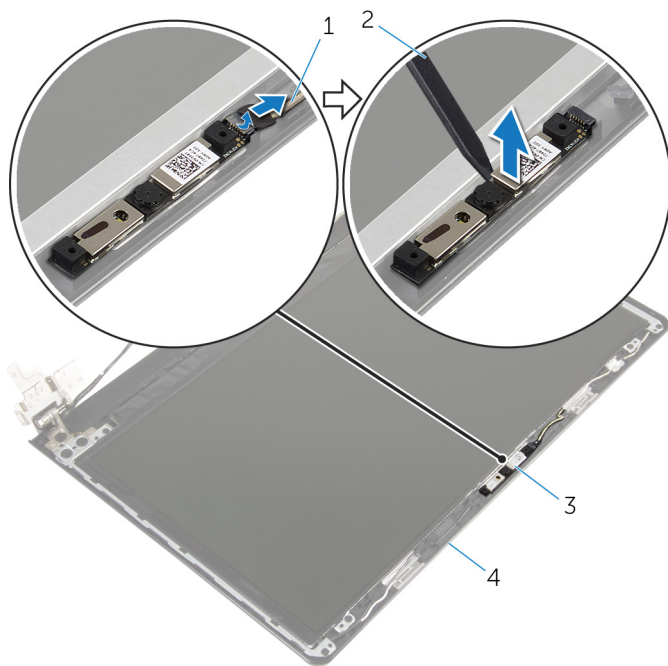

1 cablul camerei

3 camera

2 traserul de plastic

4 capacul din spate al afișajului

Remontarea camerei



AVERTISMENT: Înainte de a efectua lucrări în interiorul computerului, citiți informațiile privind siguranța livrate împreună cu computerul și urmați pașii din secțiunea [Înainte de a efectua lucrări în interiorul computerului](#). După efectuarea lucrărilor în interiorul computerului, urmați instrucțiunile din secțiunea [După efectuarea lucrărilor în interiorul computerului](#). Pentru informații suplimentare despre cele mai bune practici privind siguranța, consultați pagina de pornire privind conformitatea cu reglementările, la adresa dell.com/regulatory_compliance.

Procedură

- 1 Utilizând picioarele de aliniere, prindeți camera pe capacul din spate al afișajului.
- 2 Conectați cablul camerei la conectorul camerei.

Cerințe ulterioare

- 1 Remontați [cadrul ecranului](#).
- 2 Remontați [ansamblul afișajului](#).
- 3 Urmăriți procedura de la etapa 3 la etapa 8 din secțiunea „[Remontarea bazei computerului](#)”.
- 4 Remontați [tastatura](#).
- 5 Remontați [cardul wireless](#).
- 6 Remontați [hard diskul](#).
- 7 Remontați [capacul bazei](#).
- 8 Remontați [unitatea optică](#).
- 9 Remontați [bateria](#).

Scoaterea portului adaptorului de alimentare

 **AVERTISMENT:** Înainte de a efectua lucrări în interiorul computerului, citiți informațiile privind siguranța livrate împreună cu computerul și urmați pașii din secțiunea [Înainte de a efectua lucrări în interiorul computerului](#). După efectuarea lucrărilor în interiorul computerului, urmați instrucțiunile din secțiunea [După efectuarea lucrărilor în interiorul computerului](#). Pentru informații suplimentare despre cele mai bune practici privind siguranța, consultați pagina de pornire privind conformitatea cu reglementările, la adresa dell.com/regulatory_compliance.

Cerințe prelabile

- 1 Scoateți [bateria](#).
- 2 Scoateți [unitatea optică](#).
- 3 Scoateți [capacul bazei](#).
- 4 Scoateți [hard diskul](#).
- 5 Scoateți [cardul wireless](#).
- 6 Scoateți [tastatura](#).
- 7 Urmăți procedura de la etapa 1 la etapa 7 din secțiunea „[Scoaterea bazei computerului](#)”.
- 8 Scoateți [placa I/O](#).
- 9 Scoateți [ansamblul afișajului](#).
- 10 Scoateți [placa de sistem](#).

Procedură

- 1 Rețineți direcția cablului pentru portul adaptorului de alimentare și scoateți-l din ghidajele de orientare de pe ansamblul zonei de sprijin pentru mâini.
- 2 Scoateți șurubul care fixează portul adaptorului de alimentare pe ansamblul zonei de sprijin pentru mâini.

- 3** Ridicați portul adaptorului de alimentare, împreună cu cablul său, de pe ansamblul zonei de sprijin pentru mâini.

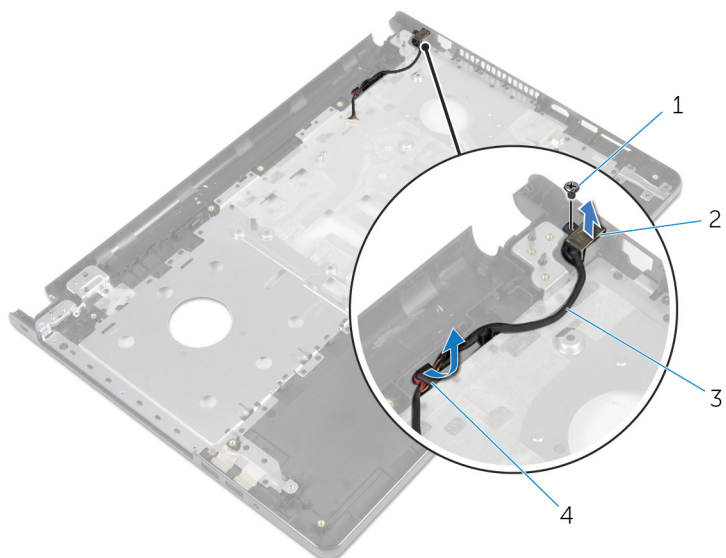

- | | | | |
|---|---|---|----------------------------------|
| 1 | șurubul | 2 | portul adaptorului de alimentare |
| 3 | cablul portului adaptorului de alimentare | 4 | ghidajele de orientare |

Remontarea portului adaptorului de alimentare

 **AVERTISMENT:** Înainte de a efectua lucrări în interiorul computerului, citiți informațiile privind siguranța livrate împreună cu computerul și urmați pașii din secțiunea [Înainte de a efectua lucrări în interiorul computerului](#). După efectuarea lucrărilor în interiorul computerului, urmați instrucțiunile din secțiunea [După efectuarea lucrărilor în interiorul computerului](#). Pentru informații suplimentare despre cele mai bune practici privind siguranța, consultați pagina de pornire privind conformitatea cu reglementările, la adresa dell.com/regulatory_compliance.

Procedură

- 1 Glisați portul pentru adaptorul de alimentare în poziție.
- 2 Remontați șurubul care fixează portul adaptorului de alimentare pe ansamblul zonei de sprijin pentru mâini.
- 3 Direcționați cablul pentru portul adaptorului de alimentare prin ghidajele de orientare de pe ansamblul zonei de sprijin pentru mâini.

Cerințe ulterioare

- 1 Remontați [placa de sistem](#).
- 2 Remontați [ansamblul afișajului](#).
- 3 Remontați [placa I/O](#).
- 4 Urmați procedura de la etapa 3 la etapa 8 din secțiunea „[Remontarea bazei computerului](#)”.
- 5 Remontați [tastatura](#).
- 6 Remontați [cardul wireless](#).
- 7 Remontați [hard diskul](#).
- 8 Remontați [capacul bazei](#).
- 9 Remontați [unitatea optică](#).
- 10 Remontați [bateria](#).

Scoaterea ansamblului zonei de sprijin pentru mâini

 **AVERTISMENT:** Înainte de a efectua lucrări în interiorul computerului, citiți informațiile privind siguranța livrate împreună cu computerul și urmați pașii din secțiunea [Înainte de a efectua lucrări în interiorul computerului](#). După efectuarea lucrărilor în interiorul computerului, urmați instrucțiunile din secțiunea [După efectuarea lucrărilor în interiorul computerului](#). Pentru informații suplimentare despre cele mai bune practici privind siguranța, consultați pagina de pornire privind conformitatea cu reglementările, la adresa dell.com/regulatory_compliance.

Cerințe prealabile

- 1 Scoateți [bateria](#).
- 2 Scoateți [unitatea optică](#).
- 3 Scoateți [capacul bazei](#).
- 4 Scoateți [hard diskul](#).
- 5 Scoateți [cardul wireless](#).
- 6 Scoateți [tastatura](#).
- 7 Urmăți procedura de la etapa 1 la etapa 7 din secțiunea „[Scoaterea bazei computerului](#)”.
- 8 Scoateți [placa I/O](#).
- 9 Scoateți [ansamblul afișajului](#).
- 10 Scoateți [modulul butonului de alimentare](#).
- 11 Scoateți [placa de sistem](#).
- 12 Scoateți [portul adaptorului de alimentare](#).

Procedură

După îndeplinirea tuturor cerințelor preliminare, rămânem cu ansamblul zonei de sprijin pentru mâini.



- 1 ansamblul zonei de sprijin pentru mâini 2 cablul touchpadului

Remontarea ansamblului zonei de sprijin pentru mâini



AVERTISMENT: Înainte de a efectua lucrări în interiorul computerului, citiți informațiile privind siguranța livrate împreună cu computerul și urmați pașii din secțiunea [Înainte de a efectua lucrări în interiorul computerului](#). După efectuarea lucrărilor în interiorul computerului, urmați instrucțiunile din secțiunea [După efectuarea lucrărilor în interiorul computerului](#). Pentru informații suplimentare despre cele mai bune practici privind siguranța, consultați pagina de pornire privind conformitatea cu reglementările, la adresa dell.com/regulatory_compliance.

Procedură



Așezați ansamblul zonei de sprijin pentru mâini pe o suprafață plană.

Cerințe ulterioare

- 1 Remontați [portul adaptorului de alimentare](#).
- 2 Remontați [placa de sistem](#).
- 3 Remontați [modulul butonului de alimentare](#).
- 4 Remontați [ansamblul afișajului](#).
- 5 Remontați [placa I/O](#).
- 6 Urmăți procedura de la etapa 3 la etapa 8 din secțiunea „[Remontarea bazei computerului](#)”.
- 7 Remontați [tastatura](#).
- 8 Remontați [cardul wireless](#).
- 9 Remontați [hard diskul](#).
- 10 Remontați [capacul bazei](#).
- 11 Remontați [unitatea optică](#).
- 12 Remontați [bateria](#).

Actualizarea sistemului BIOS

Poate fi necesar să actualizați sistemul BIOS când este disponibilă o actualizare sau după înlocuirea plăcii de sistem. Pentru a actualiza sistemul BIOS:

- 1 Porniți computerul.
- 2 Accesați **dell.com/support**.
- 3 Faceți clic pe **Product Support (Asistență produs)**, introduceți eticheta de service aferentă laptopului și faceți clic pe **Submit (Remitere)**.
 -  **NOTIFICARE:** Dacă nu aveți eticheta de service, utilizați caracteristica de detectare automată sau răsfoiți manual după modelul computerului.
- 4 Faceți clic pe **Drivers & downloads (drivere și descărcări)**.
- 5 Derulați pagina în jos și selectați **BIOS** în lista verticală **Category (Categorie)**.
 -  **NOTIFICARE:** În lista verticală **Change OS (Modificare SO)**, selectați sistemul de operare instalat pe computer.
- 6 Extindeți opțiunea **BIOS** pentru a vizualiza fișierele BIOS disponibile.
- 7 Faceți clic pe **Download File (Descărcare fișier)** pentru a descărca cea mai nouă versiune BIOS pentru computerul dvs.
- 8 Salvați fișierul și, după ce se încheie descărcarea, navigați la folderul în care ați salvat fișierul de actualizare pentru BIOS.
- 9 Faceți dublu clic pe pictograma fișierului de actualizare pentru BIOS și urmați instrucțiunile de pe ecran.